

工 事 番 号		部 長	室 長	室長補佐	係 長	検 算 者	設 計 者
設計年度	平成31年度		道路災害復旧工事（市道大和町日詰中央線）  災害復旧事業 三原市大和町上草井				
施工月日	令和 年 月 日						
施工方法	請 負						
工事期間							
工 事 概 要				起 工 理 由			
施工延長 L=10.0m  コンクリートブロック積工 A= 19m <sup>2</sup> 舗装工 A= 10m <sup>2</sup>							



# 特記仕様書

## 第1章 総則

### 第1節 適用

- 1 本特記仕様書は、三原市大和町上草井 道路災害復旧工事(市道大和町日詰中央線)に適用する。
- 2 本特記仕様書に記載のない事項については、次によるものとする。
  - ・土木工事共通仕様書 令和元年8月 広島県※土木工事共通仕様書は「広島県の調達情報」に掲載している。(https://chotatsu.pref.hiroshima.lg.jp/)
  - ・その他関連規格類

## 第2章 施工条件

### 第1節 用地

- 1 原形復旧とする。

### 第2節 施工時間（施工に際しては地元調整を十分に行ったうえで作業を進めること。）

- 1 施工時間 8:00～17:00（作業可能時間）

### 第3節 安全対策

#### 1 保安施設

工事標示板	現道工事における保安施設のうち、「工事標示板」の標準様式については、土木工事共通仕様書のとおりとすること。
工事情報看板等	路上工事に関する情報を歩行者や工事現場周辺の住民に周知するため、工事情報看板及び工事説明看板を設置すること。標準様式は土木工事共通仕様書のとおりとすること。

### 第4節 工事用道路

#### 1 一般道路

使用期間	工事施工期間
使用時間	8時～17時
工事中・後の処置	随時 清掃， 工事後 舗装欠損部補修（工事前・後の写真により監督員と協議すること。）

## 第5節 その他

### 1 工事用機資材の仮置き

受注者が責任を持って確保すること。

## 第3章 設計金額

### 第1節 排出ガス対策型建設機械の使用促進

土木工事共通仕様書（令和元年8月 広島県）『1-1-30 環境対策』で使用を義務付けている排出ガス対策型建設機械においては、排出ガス対策型（第2次基準値）以上の建設機械の使用に努めること。

なお、使用する排出ガス対策型建設機械について、基準値による設計変更は行わない。

## 第4章 工事保険等

受注者は、本工事において第三者に与えた損害を補填する保険又はその他必要とする建設工事に関連する保険等に参加しなければならない。また、加入した保険等については、保険証券の写し（保険以外の場合はそれに代わるもの）を監督員に提出すること。

なお、加入に必要な保険料等は、設計で現場管理費に見込んでいる。

## 第5章 その他

本特記仕様書及び設計図書に明示していない事項、または、その内容に疑義が生じた場合は、監督員の指示を受けること。

# 工事数量総括表

費目・工種明細など	規格1・規格2	単位		数量	備考
本工事費					
道路改良		式		1	レベル1
道路土工		式		1	レベル2
掘削工		式		1	レベル3
掘削	【土砂, 小規模】	m3		10	レベル4
路床盛土工		式		1	レベル3
路床盛土	【平均幅員2.5m未満】	m3		3	レベル4
法面整形工		式		1	レベル3
法面整形(切土部)	【レキ質土, 砂及び砂質土, 粘性土】	m2		10	レベル4
残土処理工		式		1	レベル3
石・ブロック積(張)工		式		1	レベル2
作業土工		式		1	レベル3
Coブロック工(Coブロック積)		式		1	レベル3
コンクリートブロック基礎	【18-8-40BB】	m		10	レベル4
コンクリートブロック積	【控え35cm】	m2		19	レベル4
胴込・裏込材(砕石)	【RC-40】	m3		5	レベル4
小口止工	【小型構造物 18-8-40BB】	箇所		1	レベル4
構造物撤去工		式		1	レベル2

# 工事数量総括表

頁0-0002

費目・工種明細など	規格1・規格2	単位		数量	備考
構造物取壊し工		式		1	レベル3
コンクリート構造物取壊し	【機械施工 無筋構造物】	m3		2	レベル4
舗装版切断	【アスファルト舗装版厚15cm以下】	式		1	レベル4
舗装版破碎	【As舗装版 t=5cm, 小規模】	m2		3	レベル4
運搬処理工		式		1	レベル3
殻運搬	【アスファルト殻】	m3		0.1	レベル4
殻運搬	【コンクリート殻】	m3		2	レベル4
殻処分	【アスファルト殻】	t		0.2	レベル4
殻処分	【コンクリート殻】	t		4	レベル4
雑工		式		1	レベル2
石積(張)工		式		1	レベル3
石積	【雑割石】	m2		3	レベル4
胴込・裏込コンクリート	18-8-40BB	m3		0.3	レベル4
舗装		式		1	レベル1
舗装工		式		1	レベル2
アスファルト舗装工		式		1	レベル3
上層路盤(車道・路肩部)	【M-30, t=10cm】	m2		10	レベル4
表層(車道・路肩部)	【再生密粒度As, t=5cm】	m2		10	レベル4

# 工事数量総括表

費目・工種明細など	規格1・規格2	単位		数量	備考
**直接工事費**					
共通仮設費率分					
**共通仮設費計**					
**純工事費**					
現場管理費					
**工事原価**					
一般管理費率分					
一般管理費計					
**工事価格**					
**消費税相当額**					
**工事費計**					

図面番号	1/2	縮尺	図示
工種	道路災害復旧工事		
種別	設計図	番号	1/2
路線名	市道大和町日詰中央線		
工事箇所	三原市大和町上草井		
<b>三原市</b>			

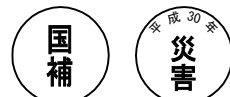

工事番号 第 1722 号

平面図 S=1:250

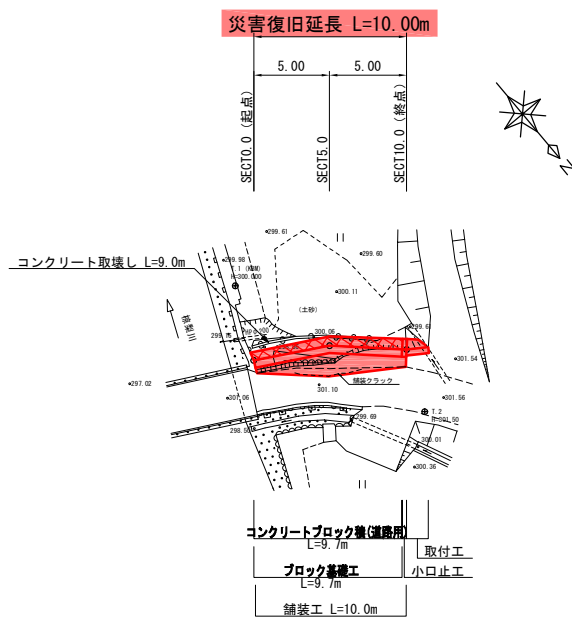

縦断面図 V=1:100  
H=1:250

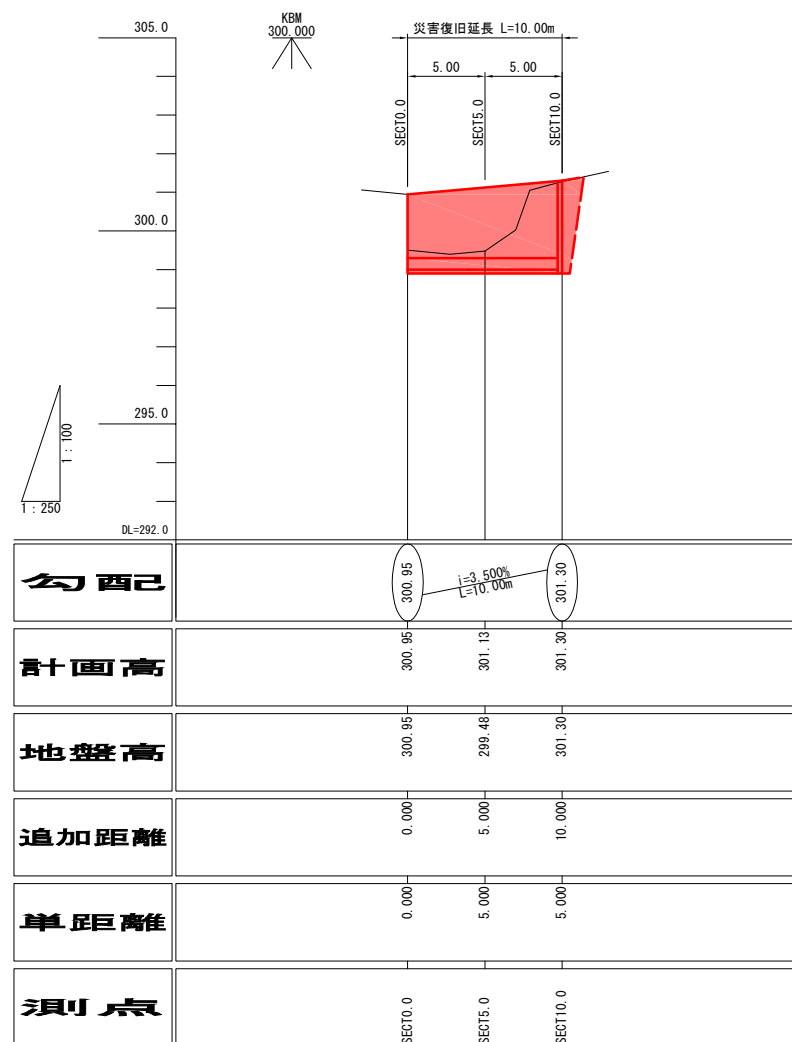

横断面 S=1:100

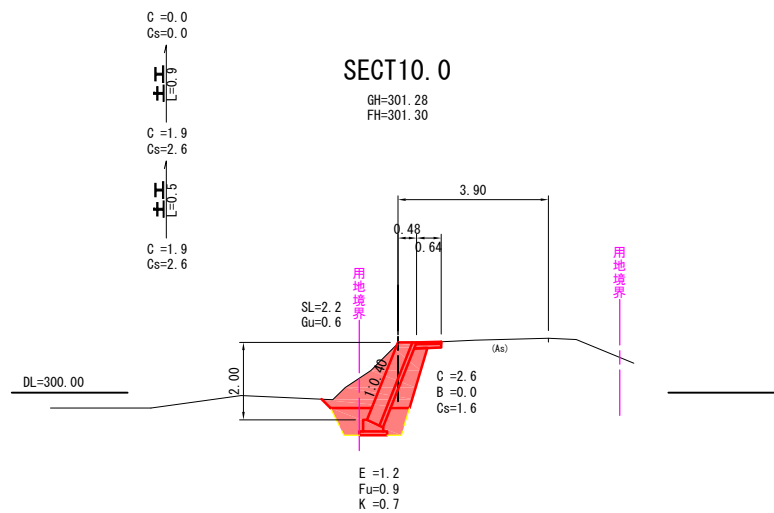

SECT5.0

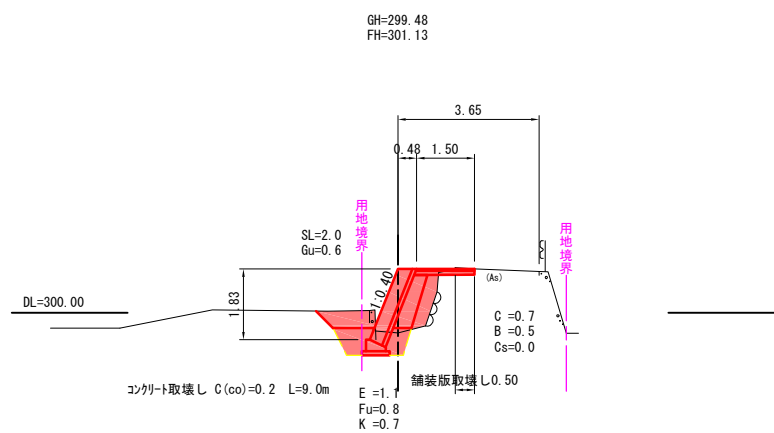

SECT0.0

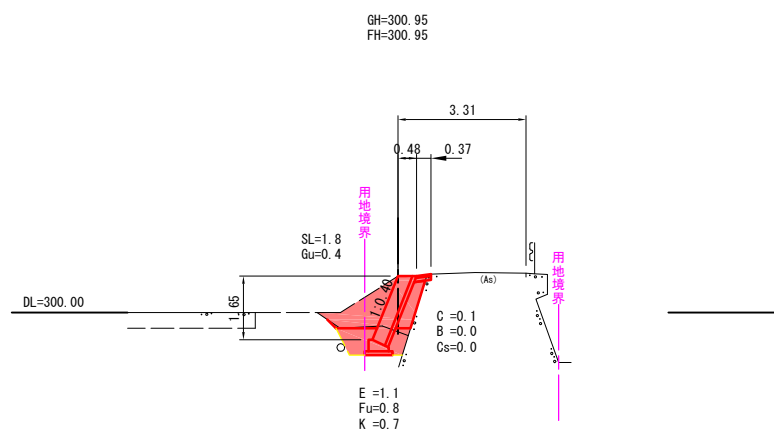

展開図 S=1:100

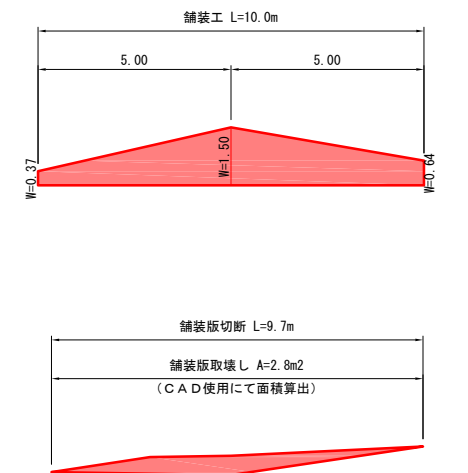
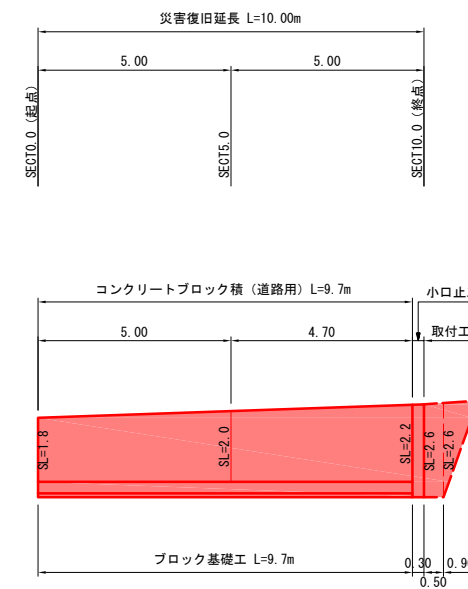

図面番号	2/2	縮尺	図示
工種	道路災害復旧工事		
種別	設計図	番号	2/2
路線名	市道大和町日詰中央線		
工事箇所	三原市大和町上草井		
<b>三原市</b>			

## 構造図



工事番号 第 1722 号

コンクリートブロック積擁壁・基礎工 S=1:20

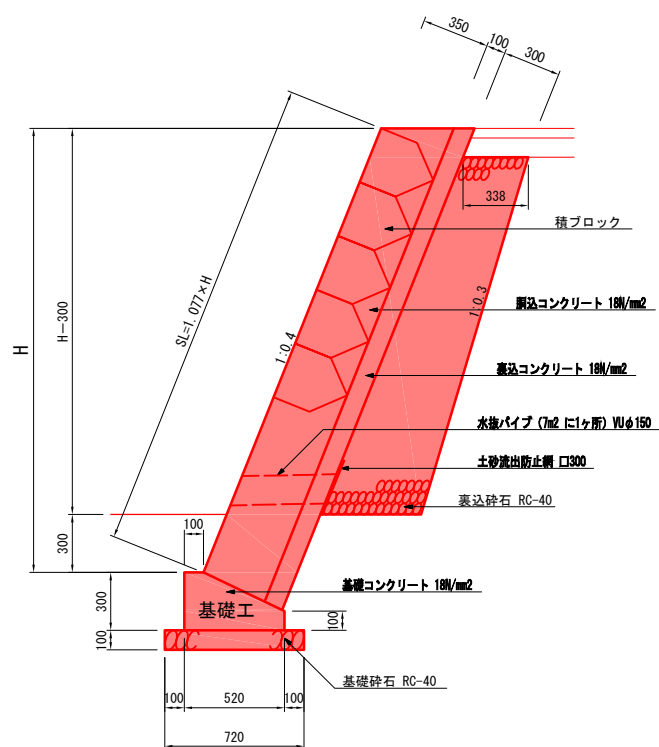

数量表 (基礎工) 10m当り

名称	規格	単位	数量
基礎砕石	RC-40・t=100	m2	7.20
型枠	小型 I	m2	4.00
コンクリート	18#/m2	m3	1.140
表面修正		m2	7.2

裏込砕石  $G_u = [0.338 + (SL/1.077 - 0.30) \times 0.05] \times (SL/1.077 - 0.45)$

小口止工 S=1:20

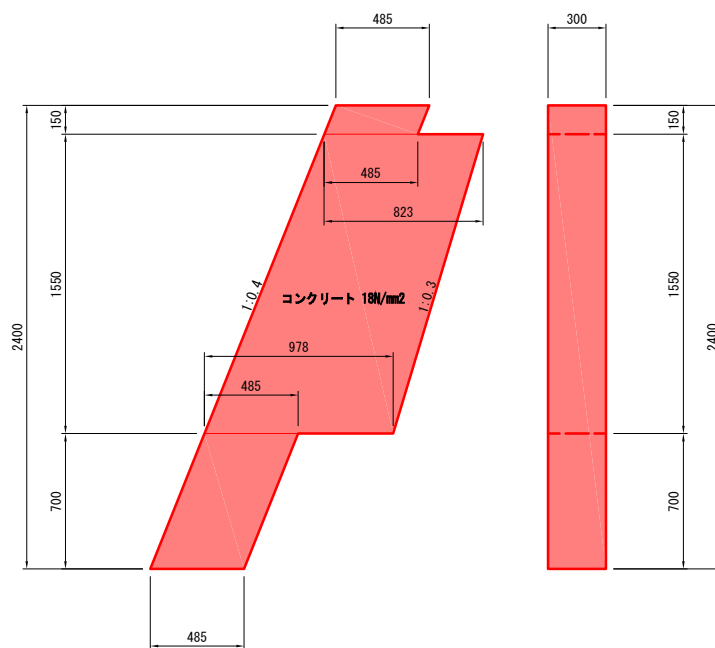

数量表 (小口止工) 1ヶ所当り

名称	規格	単位	数量
型枠	小型 I	m2	3.62
化粧型枠		m2	0.78
コンクリート	18#/m2	m3	0.54

$A = 0.485 \times 0.15 + 1/2 \times (0.823 + 0.978) \times 1.55 + 0.485 \times 0.70 = 1.808 \text{ (m}^2\text{)}$

コンクリート  $V = 1.808 \times 0.30 = 0.542 \approx 0.54 \text{ (m}^3\text{)}$

型枠  $A = 1.808 \times 2 + 1.077 \times 2.4 \times 0.30 = 4.39 \text{ (m}^2\text{)}$

化粧型枠  $A = 2.4 \times 1.077 \times 0.30 = 0.775 \approx 0.78 \text{ (m}^2\text{)}$

一般型枠  $A = 4.39 \times 0.775 = 3.615 \approx 3.62 \text{ (m}^2\text{)}$

取付工 (練石積) S=1:20

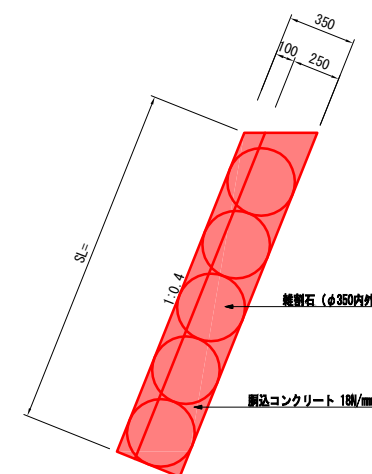

舗装工 S=1:10

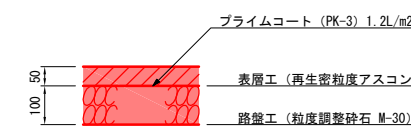



# 参考資料

道路災害復旧工事（市道大和町日詰中央線）

# 総括情報表

変更回数 適用単価地区 単価適用日 諸経費体系	0 48 三原市(大和) 0-01. 11. 01(0) 1 公共(一般)	≪凡例≫ Co …コンクリート      As …アスファルト DT …ダンプトラック    BH …バックホウ CC …クローラクレーン   TC …トラッククレーン RTC…ラフテレーンクレーン
	当世代	前世代
工種 施工地域・工事場所区分 復興補正区分 週休補正区分 現場事務所等の貸与区分 冬期補正係数 緊急工事区分 前払金支出割合区分 契約保証区分	04 道路改良工事 04 一般交通影響有り(2) 00 補正なし 00 補正なし 00 補正なし 00 補正なし 00 通常工事 0% 00 補正無し 03 補正しない	
建設技能労働者や交通誘導員等の現場労働者にかかる経費として、労務費のほか各種経費（法定福利費の事業者負担額，労務管理費，安全訓練等に要する費用等）が必要であり，本積算ではこれらを現場管理費等の一部として率計上している。		

# 本工事費 内訳表

費目・工種・施工名称など	数量	単位	単価	金額	備考
本工事費					X1000
道路改良					Y1E01 レベル1
	1	式			
道路土工					Y1E0101 レベル2
	1	式			
掘削工					Y1E010101 レベル3
	1	式			
掘削 【土砂，小規模】					Y1E01010101 レベル4
	10	m3			
掘削 土砂 上記以外(小規模) 標準					SPK19040001 0
	10	m3			単第0-0001 表
路床盛土工					Y1E010105 レベル3
	1	式			
路床盛土 【平均幅員2.5m未満】					Y1E01010501 レベル4
	3	m3			
路床盛土 平均幅員2.5m未満					SPK19040005 0
	3	m3			単第0-0002 表

# 本工事費 内訳表

費目・工種・施工名称など	数量	単位	単価	金額	備考
法面整形工	1	式			Y1E010107 レベル3
法面整形(切土部) 【レキ質土, 砂及び砂質土, 粘性土】	10	m2			Y1E01010701 レベル4
法面整形 切土部 現場制約無し レキ質土, 砂及び砂質土, 粘性土	10	m2			SPK19040030 0  単第0-0003 表
残土処理工	1	式			Y1E010110 レベル3
土砂等運搬 【小規模 土砂(岩塊・玉石混り土含む)】	10	m3			Y1E01011002 レベル4
土砂等運搬 小規模 土砂(岩塊・玉石混り土含む) DID区間無し 距離3.0km以下(2.5km超)	10	m3			SPK19040002 0  単第0-0004 表
残土等処分	10	m3			Y1E01011003 レベル4
【直接工事費に含まれる処分費等】 「処分費等」の取扱いによる					#0041
残土受入費 土砂	10	m3			F0001 0

# 本工事費 内訳表

費目・工種・施工名称など	数量	単位	単価	金額	備考
石・ブロック積(張)工	1	式			Y1E0106 レベル2
作業土工	1	式			Y1E010601 レベル3
床掘り 【土砂 小規模】	10	m3			Y1E01060102レベル4
床掘り 土砂 上記以外(小規模)	10	m3			SPK19040015 0
埋戻し 【小規模 土砂】	10	m3			単第0-0005 表 Y1E01060103レベル4
埋戻し 土砂 上記以外(小規模)	10	m3			SPK19040019 0
基面整正	7	m2			単第0-0006 表 Y1E01060104レベル4
基面整正	7	m2			SPK19040017 0
Coブロック工(Coブロック積)	1	式			単第0-0007 表 Y1E010602 レベル3

# 本工事費 内訳表

費目・工種・施工名称など	数量	単位	単価	金額	備考
コンクリートブロック基礎 【18-8-40BB】	10	m			Y1E01060201レベル4
現場打基礎コンクリート 18-8-40BB 基礎砕石有り	1	m <sup>3</sup>			SPK19040056 0 単第0-0008 表
コンクリートブロック積 【控え35cm】	19	m <sup>2</sup>			Y1E01060205レベル4
コンクリートブロック積工	19	m <sup>2</sup>			SDT00035 0 単第0-0009 表
胴込・裏込材(砕石) 【RC-40】	5	m <sup>3</sup>			Y1E01060208レベル4
胴込・裏込材(砕石) 間知・平・連節・緑化ブロック RC-40	5	m <sup>3</sup>			SPK19040052 0 単第0-0010 表
小口止工 【小型構造物 18-8-40BB】	1	箇所			Y1E01060214レベル4
コンクリート 小型構造物 18-8-40BB バックホウ(クレーン機能付)打設	0.54	m <sup>3</sup>			SPK19040150 0 単第0-0011 表
型枠 一般型枠 小型構造物	3.62	m <sup>2</sup>			SPK19040152 0 単第0-0012 表

# 本工事費 内訳表

費目・工種・施工名称など	数量	単位	単価	金額	備考
型枠 化粧型枠 小型構造物	0.78	m2			SPK19040152 0  単第0-0013 表
構造物撤去工					Y1E0111 レベル2
	1	式			
構造物取壊し工					Y1E011105 レベル3
	1	式			
コンクリート構造物取壊し 【機械施工 無筋構造物】					Y1E01110501 レベル4
	2	m3			
構造物とりこわし工(無筋構造物)					SDT00031 0
	2	m3			単第0-0014 表
舗装版切断 【アスファルト舗装版厚15cm以下】					Y1E01110502 レベル4
	10	m			
舗装版切断 アスファルト舗装版 アスファルト舗装版厚15cm以下					SPK19040309 0
	10	m			単第0-0015 表
舗装版破碎 【As舗装版 t=5cm, 小規模】					Y1E01110503 レベル4
	3	m2			
舗装版破碎積込(小規模土工)					SPK19040018 0
	3	m2			単第0-0016 表

# 本工事費 内訳表

費目・工種・施工名称など	数量	単位	単価	金額	備考
運搬処理工	1	式			Y1E011115 レベル3
殻運搬 【アスファルト殻】	0.1	m3			Y1E01111501レベル4
殻運搬 舗装版破碎 機械積込(小規模土工) DID区間無し 運搬距離9.0km以下(7.0km超)	0.1	m3			SPK19040148 0  単第0-0017 表
殻運搬 【コンクリート殻】	2	m3			Y1E01111501レベル4
殻運搬 Co(無筋・鉄筋)構造物とりこわし 機械積込 DID区間無し 運搬距離9.5km以下(7.5km超)	2	m3			SPK19040148 0  単第0-0018 表
殻処分 【アスファルト殻】	0.2	t			Y1E01111502レベル4
【直接工事費に含まれる処分費等】 「処分費等」の取扱いによる					#0041
アスファルト殻受入費	0.2	t			F0003 0
殻処分 【コンクリート殻】	4	t			Y1E01111502レベル4



# 本工事費 内訳表

費目・工種・施工名称など	数量	単位	単価	金額	備考
【直接工事費に含まれる処分費等】 「処分費等」の取扱いによる					#0041
コンクリート殻受入費 無筋構造物	4	t			F0002 0
雑工					Y1E0106 レベル2
石積(張)工	1	式			Y1E010608 レベル3
石積 【雑割石】	1	式			Y1E01060805レベル4
石積(張) 積工 練石 雑割石	3	m2			SPK19040062 0
胴込・裏込コンクリート 18-8-40BB	3	m2			単第0-0019 表
胴込・裏込コンクリート 18-8-40BB	0.3	m3			Y1E01060807レベル4
胴込・裏込コンクリート_石積(張) 積工 18-8-40BB	0.3	m3			SPK19040064 0
舗装					単第0-0020 表
	1	式			Y1E02 レベル1

# 本工事費 内訳表

費目・工種・施工名称など	数量	単位	単価	金額	備考
舗装工	1	式			Y1E0203 レベル2
アスファルト舗装工	1	式			Y1E020304 レベル3
上層路盤(車道・路肩部) 【M-30, t=10cm】	10	m2			Y1E02030403 レベル4
上層路盤(車道・路肩部) M-30 全仕上り厚100mm 1層施工	10	m2			SPK19040236 0  単第0-0021 表
表層(車道・路肩部) 【再生密粒度As, t=5cm】	10	m2			Y1E02030409 レベル4
表層(車道・路肩部) 平均幅員1.4m未満(1層平均50mm以下) 1層当り平均仕上厚50mm	10	m2			SPK19040243 0  単第0-0022 表
**直接工事費** #0020計=支給品等(材料), 無償貸付					
共通仮設費率分					Z0019
計算情報…… 対象額…… 率……					

# 本工事費 内訳表

費目・工種・施工名称など	数量	単位	単価	金額	備考
＊ ＊ 共通仮設費計 ＊ ＊					
＊ ＊ 純工事費 ＊ ＊					
現場管理費 計算情報…… 対象額…… 率……			率補正率……		
＊ ＊ 工事原価 ＊ ＊					
一般管理费率分 計算情報…… 対象額…… 率……					前払補正率…
一般管理費計					
＊ ＊ 工事価格 ＊ ＊					
＊ ＊ 消費税相当額 ＊ ＊ 計算情報…… 対象額…… 率……					
＊ ＊ 工事費計 ＊ ＊					

# 施工単価表

頁0-0011

掘削

SPK19040001

単第0-0001 表

土砂 上記以外(小規模)

標準

1

m3 当り

機械構成比: 31.50%

労務構成比:

57.43%

材料構成比: 11.07%

市場単価構成比: 0.00%

標準単価:

1,072.20000

代表機労材規格(積算地区)	構成比	単価(積算地区)	代表機労材規格(東京地区)	単価(東京地区)	備考
バックホウ(クローラ型) 標準型・排2 山積0.28/平積0.2m3	31.50%		バックホウ(クローラ型) 標準型・排2 山積0.28/平積0.2m3		MTPC00062 MTPT00062
運転手(特殊)	57.43%		運転手(特殊)		RTPC00006 RTPT00006
軽油 パトロール給油, 2~4KL積載車給油	11.07%		軽油1.2号パトロール給油		TTPC00013 TTPT00013
積算単価			積算単価		EP001
A=1 土砂 F=7 標準			B=5 上記以外(小規模)		

# 施工単価表

路床盛土

SPK19040005

単第0-0002 表

平均幅員2.5m未満

1

m3 当り

機械構成比: 0.95%

労務構成比: 98.81%

材料構成比: 0.24%

市場単価構成比: 0.00%

標準単価:

5,453.40000

代表機労材規格(積算地区)	構成比	単価(積算地区)	代表機労材規格(東京地区)	単価(東京地区)	備考
<賃>振動ローラ(ハンドガイド式) 質量0.8~1.1t	0.95%		振動ローラ(舗装用) [ハンドガイド式] 質量0.8~1.1t		KTPC00008 KTPT00008
普通作業員	88.92%		普通作業員		RTPC00002 RTPT00002
特殊作業員	9.89%		特殊作業員		RTPC00001 RTPT00001
軽油 パトロール給油, 2~4KL積載車給油	0.24%		軽油1.2号パトロール給油		TTPC00013 TTPT00013
積算単価			積算単価		EP001
A=1 平均幅員2.5m未満					

# 施工単価表

頁0-0013

法面整形

SPK19040030

単第0-0003 表

切土部 現場制約無し

レキ質土, 砂及び砂質土, 粘性土

1

m2 当り

機械構成比: 11.35%

労務構成比:

78.84%

材料構成比: 9.81%

市場単価構成比: 0.00%

標準単価:

748.27000

代表機労材規格(積算地区)	構成比	単価(積算地区)	代表機労材規格(東京地区)	単価(東京地区)	備考
<賃>バックホウ(クローラ型) 山積0.8m3(平積0.6) 排出ガス対策型(第1, 2, 3次基準値)低騒音	11.35%		バックホウ クローラ型 山積0.8m3(平積0.6m3)		KTPC00018 KTPT00018
普通作業員	37.81%		普通作業員		RTPC00002 RTPT00002
運転手(特殊)	21.63%		運転手(特殊)		RTPC00006 RTPT00006
土木一般世話役	19.40%		土木一般世話役		RTPC00009 RTPT00009
軽油 パトロール給油, 2~4KL積載車給油	9.81%		軽油1.2号パトロール給油		TTPC00013 TTPT00013
積算単価			積算単価		EP001
A=2 切土部 D=2 レキ質土, 砂及び砂質土, 粘性土			C=2 現場制約無し E=1 全ての費用		

# 施工単価表

頁0-0014

土砂等運搬 SPK19040002 単第0-0004 表  
 小規模 土砂(岩塊・玉石混り土含む) DID区間無し 距離3.0km以下(2.5km超) 1 m3 当り  
 機械構成比: 20.75% 労務構成比: 69.90% 材料構成比: 9.35% 市場単価構成比: 0.00% 標準単価: 2,163.50000

代表機材規格(積算地区)	構成比	単価(積算地区)	代表機材規格(東京地区)	単価(東京地区)	備考
ダンプトラック[オンロード・ディーゼル] 2t積級 (タイヤ損耗費及び補修費(良好)を含む)	20.75%		ダンプトラック[オンロード・ディーゼル] 2t積級 (タイヤ損耗費及び補修費(良好)を含む)		MTPC00016T1 MTPT00016T1
運転手(一般)	69.90%		運転手(一般)		RTPC00007 RTPT00007
軽油 パトロール給油, 2~4KL積載車給油	9.35%		軽油1.2号パトロール給油		TTPC00013 TTPT00013
積算単価			積算単価		EP001
A=2 小規模 C=1 土砂(岩塊・玉石混り土含む) F=16 距離3.0km以下(2.5km超)			B=6 バックホウ山積0.13m3(平積0.1m3) D=1 DID区間無し		

# 施工単価表

頁0-0015

床掘り

SPK19040015

単第0-0005 表

土砂 上記以外(小規模)

1

m3 当り

機械構成比: 23.22%

労務構成比: 69.53%

材料構成比: 7.25%

市場単価構成比: 0.00%

標準単価:

1,898.20000

代表機労材規格(積算地区)	構成比	単価(積算地区)	代表機労材規格(東京地区)	単価(東京地区)	備考
バックホウ(クローラ型) 後方超小旋回型・排2 山積0.28/平積0.2m3	23.22%		バックホウ(クローラ型) 後方超小旋回型・排2 山積0.28/平積0.2m3		MTPC00083 MTPT00083
運転手(特殊)	37.61%		運転手(特殊)		RTPC00006 RTPT00006
普通作業員	31.92%		普通作業員		RTPC00002 RTPT00002
軽油 パトロール給油, 2~4KL積載車給油	7.25%		軽油1.2号パトロール給油		TTPC00013 TTPT00013
積算単価			積算単価		EP001
A=1 土砂 E=1 全ての費用			B=5 上記以外(小規模)		



# 施工単価表

頁0-0016

埋戻し

SPK19040019

単第0-0006 表

土砂

上記以外(小規模)

1

m3 当り

機械構成比: 11.23%

労務構成比:

84.85%

材料構成比: 3.92%

市場単価構成比: 0.00%

標準単価:

3,337.60000

代表機労材規格(積算地区)	構成比	単価(積算地区)	代表機労材規格(東京地区)	単価(東京地区)	備考
バックホウ(クローラ型) 後方超小旋回型・排2 山積0.28/平積0.2m3	10.54%		バックホウ(クローラ型) 後方超小旋回型・排2 山積0.28/平積0.2m3		MTPC00083 MTPT00083
タンパ及びランマ タンパ及びランマ 質量60~80kg	0.69%		タンパ及びランマ タンパ及びランマ 質量60~80kg		MTPC00048 MTPT00048
普通作業員	48.46%		普通作業員		RTPC00002 RTPT00002
特殊作業員	19.32%		特殊作業員		RTPC00001 RTPT00001
運転手(特殊)	17.07%		運転手(特殊)		RTPC00006 RTPT00006
軽油 パトロール給油, 2~4KL積載車給油	3.29%		軽油1.2号パトロール給油		TTPC00013 TTPT00013
ガソリン, レギュラー スタンド渡し, スタンド給油	0.63%		ガソリンレギュラースタンド		TTPC00014 TTPT00014
積算単価			積算単価		EP001
A=5 D=1	上記以外(小規模) 全ての費用		B=1 土砂		





# 施工単価表

頁0-0019

現場打基礎コンクリート

SPK19040056

単第0-0008 表

18-8-40BB

基礎砕石有り

1

m3 当り

機械構成比: 2.47%

労務構成比:

70.17%

材料構成比: 27.36%

市場単価構成比: 0.00%

標準単価:

62,265.00000

代表機材規格(積算地区)	構成比	単価(積算地区)	代表機材規格(東京地区)	単価(東京地区)	備考
<賃>バックホウ(クローラ型クレーン機能付) 山積0.8m3(平積0.6)吊能力2.9t 排出ガス対策型(第1,2,3次基準値)低騒音	1.93%		バックホウ [クローラ型クレーン付] 排ガス型(第2次)山積0.8m3吊2.9t		KTPC00006 KTPT00006
<賃>バックホウ(クローラ型) 山積0.8m3(平積0.6) 排出ガス対策型(第1,2,3次基準値)低騒音	0.54%		バックホウ クローラ型 山積0.8m3(平積0.6m3)		KTPC00018 KTPT00018
型わく工	21.01%		型わく工		RTPC00010 RTPT00010
普通作業員	20.72%		普通作業員		RTPC00002 RTPT00002
土木一般世話役	9.71%		土木一般世話役		RTPC00009 RTPT00009
特殊作業員	8.71%		特殊作業員		RTPC00001 RTPT00001
その他(労務)			その他(労務)		ER009
レディーミクストコンクリート指定品 呼び強度18,スランプ8,粗骨材40 W/C(60%),種別(高炉)	22.55%		生コンクリート 高炉 18-8-25(20) W/C 60%		TTPCD0010 TTPT00003
軽油 パトロール給油,2~4KL積載車給油	1.11%		軽油1.2号パトロール給油		TTPC00013 TTPT00013

# 施工単価表

現場打基礎コンクリート

SPK19040056

単第0-0008 表

18-8-40BB

基礎砕石有り

1

m3 当り

機械構成比: 2.47%

労務構成比:

70.17%

材料構成比: 27.36%

市場単価構成比: 0.00%

標準単価:

62,265.00000

代表機材規格(積算地区)	構成比	単価(積算地区)	代表機材規格(東京地区)	単価(東京地区)	備考
その他(材料)			その他(材料)		EZ009
積算単価			積算単価		E9999
A=2      18-8-40BB D=1      一般養生・特殊養生(練炭)			C=1      基礎砕石有り E=1      -		

# 施工単価表

コンクリートブロック積工

SDT00035

単第0-0009 表

1 m2 当り

名称・規格など	数量	単位	単価	金額	備考
昼間_ブロック積工【材工共】	1.000	m2			
時間的制約なし					
レディーミクストコンクリート指定品 呼び強度18, スランプ8, 粗骨材40 W/C(60%), 種別(高炉)	0.246	m3			
レディーミクストコンクリート指定品 呼び強度18, スランプ8, 粗骨材40 W/C(60%), 種別(高炉)	0.112	m3			
諸雑費	1	式			
*** 単位当たり ***	1	m2			
A=1 昼間施工			B=1 -		
C=1 18-8-40BB			E=1 -		
F=1 18-8-40BB			H=0.1 裏込コンクリートの厚さ(m)		
I=1 -			L=1 時間的制約なし		

# 施工単価表

頁0-0022

洞込・裏込材(砕石)

SPK19040052

単第0-0010 表

間知・平・連節・緑化ブロック

RC-40

1

m3 当り

機械構成比: 10.63%

労務構成比:

64.69%

材料構成比: 24.68%

市場単価構成比: 0.00%

標準単価:

6,291.60000

代表機労材規格(積算地区)	構成比	単価(積算地区)	代表機労材規格(東京地区)	単価(東京地区)	備考
<賃>バックホウ(クローラ型クレーン機能付) 山積0.8m3(平積0.6)吊能力2.9t 排出ガス対策型(第1,2,3次基準値)低騒音	10.63%		バックホウ [クローラ型クレーン付] 排ガス型(第2次)山積0.8m3吊2.9t		KTPC00006 KTPT00006
普通作業員	38.55%		普通作業員		RTPC00002 RTPT00002
特殊作業員	14.74%		特殊作業員		RTPC00001 RTPT00001
運転手(特殊)	10.87%		運転手(特殊)		RTPC00006 RTPT00006
その他(労務)			その他(労務)		ER009
再生クラッシャーラン 40~0mm	21.36%		再生クラッシャーラン RC-40		TTPC00008 TTPT00008
軽油 パトロール給油,2~4KL積載車給油	3.32%		軽油1.2号パトロール給油		TTPC00013 TTPT00013
積算単価			積算単価		EP001
A=1 間知・平・連節・緑化ブロック			B=1 RC-40		





# 施工単価表

頁0-0024

コンクリート

SPK19040150

単第0-0011 表

小型構造物 18-8-40BB

バックホウ(クレーン機能付)打設

1

m3 当り

機械構成比: 4.66%

労務構成比:

39.75%

材料構成比: 55.59%

市場単価構成比: 0.00%

標準単価:

27,490.00000

代表機材規格(積算地区)	構成比	単価(積算地区)	代表機材規格(東京地区)	単価(東京地区)	備考
<賃>バックホウ(クローラ型クレーン機能付) 山積0.8m3(平積0.6)吊能力2.9t 排出ガス対策型(第1,2,3次基準値)低騒音	4.40%		バックホウ [クローラ型クレーン付] 排ガス型(第2次)山積0.8m3吊2.9t		KTPC00006 KTPT00006
その他(機械)			その他(機械)		EK009
普通作業員	12.78%		普通作業員		RTPC00002 RTPT00002
特殊作業員	10.97%		特殊作業員		RTPC00001 RTPT00001
運転手(特殊)	6.71%		運転手(特殊)		RTPC00006 RTPT00006
土木一般世話役	6.60%		土木一般世話役		RTPC00009 RTPT00009
その他(労務)			その他(労務)		ER009
レディーミクストコンクリート指定品 呼び強度18,スランプ8,粗骨材40 W/C(60%),種別(高炉)	53.64%		生コンクリート 高炉 24-12-25(20) W/C 55%		TTPCD0010 TTPT00343
軽油 パトロール給油,2~4KL積載車給油	1.84%		軽油1.2号パトロール給油		TTPC00013 TTPT00013

# 施工単価表

コンクリート

SPK19040150

単第0-0011 表

小型構造物 18-8-40BB

バックホウ(クレーン機能付)打設

1

m3 当り

機械構成比: 4.66%

労務構成比:

39.75%

材料構成比: 55.59%

市場単価構成比: 0.00%

標準単価:

27,490.00000

代表機材規格(積算地区)	構成比	単価(積算地区)	代表機材規格(東京地区)	単価(東京地区)	備考
その他(材料)			その他(材料)		EZ009
積算単価			積算単価		E9999
A=2 小型構造物 C=2 18-8-40BB J=1 -			B=2 バックホウ(クレーン機能付)打設 F=2 一般養生 K=1 全ての費用		

# 施工単価表

型枠 SPK19040152 単第0-0012 表 1 m2 当り  
 一般型枠 小型構造物 標準単価： 7,449.40000  
 機械構成比： 0.00% 労務構成比： 100.00% 材料構成比： 0.00% 市場単価構成比： 0.00%

代表機労材規格(積算地区)	構成比	単価(積算地区)	代表機労材規格(東京地区)	単価(東京地区)	備考
型わく工	45.50%		型わく工		RTPC00010 RTPT00010
普通作業員	30.09%		普通作業員		RTPC00002 RTPT00002
土木一般世話役	11.37%		土木一般世話役		RTPC00009 RTPT00009
その他(労務)			その他(労務)		ER009
積算単価			積算単価		EP001
A=1 一般型枠 C=1 全ての費用			B=2 小型構造物		

# 施工単価表

頁0-0027

型枠

SPK19040152

単第0-0013 表

化粧型枠

小型構造物

1

m2 当り

機械構成比: 0.00%

労務構成比:

100.00%

材料構成比: 0.00%

市場単価構成比: 0.00%

標準単価:

10,131.00000

代表機材規格(積算地区)	構成比	単価(積算地区)	代表機材規格(東京地区)	単価(東京地区)	備考
型わく工	33.45%		型わく工		RTPC00010 RTPT00010
普通作業員	22.13%		普通作業員		RTPC00002 RTPT00002
土木一般世話役	8.36%		土木一般世話役		RTPC00009 RTPT00009
その他(労務)			その他(労務)		ER009
積算単価			積算単価		EP001
A=2 化粧型枠 C=1 全ての費用			B=2 小型構造物		



# 施工単価表

頁0-0029

舗装版切断 SPK19040309 単第0-0015 表 1 m 当り  
 アスファルト舗装版 アスファルト舗装版厚15cm以下 標準単価： 547.25000  
 機械構成比： 6.42% 労務構成比： 53.37% 材料構成比： 40.21% 市場単価構成比： 0.00%

代表機労材規格(積算地区)	構成比	単価(積算地区)	代表機労材規格(東京地区)	単価(東京地区)	備考
コンクリートカッター バキューム式・湿式 切削深20cm級ブレード径56cm	4.34%		コンクリートカッター バキューム式・湿式 切削深20cm級ブレード径56cm		MTPC00056 MTPT00056
その他(機械)			その他(機械)		EK009
特殊作業員	18.48%		特殊作業員		RTPC00001 RTPT00001
土木一般世話役	9.59%		土木一般世話役		RTPC00009 RTPT00009
普通作業員	8.00%		普通作業員		RTPC00002 RTPT00002
その他(労務)			その他(労務)		ER009
コンクリートカッターブレード 自走式切断機用 径56cm(22インチ)	37.36%		コンクリートカッターブレード 自走式切断機用 径56cm(22インチ)		TTPC00015 TTPT00015
ガソリン,レギュラー スタンド渡し,スタンド給油	1.93%		ガソリンレギュラースタンド		TTPC00014 TTPT00014
その他(材料)			その他(材料)		EZ009



# 施工単価表

頁0-0031

舗装版破碎積込(小規模土工)

SPK19040018

単第0-0016 表

機械構成比: 24.57% 労務構成比: 67.61% 材料構成比: 7.82% 市場単価構成比: 0.00% 標準単価: 1,467.20000

代表機労材規格(積算地区)	構成比	単価(積算地区)	代表機労材規格(東京地区)	単価(東京地区)	備考
小型バックホウ(クローラ型) 標準型・排2 山積0.13/平積0.10m3	24.57%		小型バックホウ(クローラ型) 標準型・排2 山積0.13/平積0.10m3		MTPC00077 MTPT00077
運転手(特殊)	67.61%		運転手(特殊)		RTPC00006 RTPT00006
軽油 パトロール給油, 2~4KL積載車給油	7.82%		軽油1.2号パトロール給油		TTPC00013 TTPT00013
積算単価			積算単価		EP001
A=1 全ての費用					



# 施工単価表

頁0-0032

殻運搬

SPK19040148

単第0-0017 表

舗装版破碎 機械積込(小規模土工)

DID区間無し 運搬距離9.0km以下(7.0km超)

1

m3 当り

機械構成比: 20.75% 労務構成比:

69.90% 材料構成比: 9.35%

市場単価構成比: 0.00%

標準単価:

5,273.50000

代表機材規格(積算地区)	構成比	単価(積算地区)	代表機材規格(東京地区)	単価(東京地区)	備考
ダンプトラック[オンロード・ディーゼル] 2t積級 (タイヤ損耗費及び補修費(良好)を含む)	20.75%		ダンプトラック[オンロード・ディーゼル] 2t積級 (タイヤ損耗費及び補修費(良好)を含む)		MTPC00016T1 MTPT00016T1
運転手(一般)	69.90%		運転手(一般)		RTPC00007 RTPT00007
軽油 パトロール給油, 2~4KL積載車給油	9.35%		軽油1.2号パトロール給油		TTPC00013 TTPT00013
積算単価			積算単価		EP001
A=2 舗装版破碎 C=1 DID区間無し E=1 全ての費用			B=5 機械積込(小規模土工) D=43 運搬距離9.0km以下(7.0km超)		

# 施工単価表

殻運搬

SPK19040148

単第0-0018 表

Co(無筋・鉄筋)構造物とりこわし 機械積込 DID区間無し 運搬距離9.5km以下(7.5km超)

1 m3 当り

機械構成比: 48.90% 労務構成比: 36.46% 材料構成比: 14.64% 市場単価構成比: 0.00%

標準単価: 1,819.00000

代表機材規格(積算地区)	構成比	単価(積算地区)	代表機材規格(東京地区)	単価(東京地区)	備考
ダンプトラック[オンロード・ディーゼル] 10t積級 (タイヤ損耗費及び補修費(良好)を含む)	48.90%		ダンプトラック[オンロード・ディーゼル] 10t積級 (タイヤ損耗費及び補修費(良好)を含む)		MTPC00018T1 MTPT00018T1
運転手(一般)	36.46%		運転手(一般)		RTPC00007 RTPT00007
軽油 パトロール給油, 2~4KL積載車給油	14.64%		軽油1.2号パトロール給油		TTPC00013 TTPT00013
積算単価			積算単価		EP001
A=1 C=1 E=1	Co(無筋・鉄筋)構造物とりこわし DID区間無し 全ての費用		B=1 D=44	機械積込 運搬距離9.5km以下(7.5km超)	

# 施工単価表

頁0-0034

石積(張)  
積工

SPK19040062

単第0-0019 表

機械構成比: 7.39% 労務構成比: 89.77% 材料構成比: 2.84% 市場単価構成比: 0.00% 標準単価: 1 m2 当り 11,499.00000

代表機労材規格(積算地区)	構成比	単価(積算地区)	代表機労材規格(東京地区)	単価(東京地区)	備考
<賃>バックホウ(クローラ型クレーン機能付) 山積0.28m3(平積0.2)吊能力1.7t 排出ガス対策型(第1,2,3次基準値)低騒音	7.39%		バックホウ クローラ型 クレーン機能付1.7t 山積0.28m3(平積0.2m3)		KTPC00019 KTPT00019
普通作業員	47.45%		普通作業員		RTPC00002 RTPT00002
運転手(特殊)	21.81%		運転手(特殊)		RTPC00006 RTPT00006
石工	16.31%		石工		RTPC00017 RTPT00017
土木一般世話役	4.20%		土木一般世話役		RTPC00009 RTPT00009
軽油 パトロール給油, 2~4KL積載車給油	2.84%		軽油1.2号パトロール給油		TTPC00013 TTPT00013
積算単価			積算単価		EP001
A=1 積工 C=2 雑割石			B=1 練石		

# 施工単価表

頁0-0035

洞込・裏込コンクリート\_石積(張)

SPK19040064

単第0-0020 表

積工

18-8-40BB

1

m3 当り

機械構成比: 2.56%

労務構成比:

32.64%

材料構成比: 64.80%

市場単価構成比: 0.00%

標準単価:

24,096.00000

代表機材規格(積算地区)	構成比	単価(積算地区)	代表機材規格(東京地区)	単価(東京地区)	備考
<賃>バックホウ(クローラ型クレーン機能付) 山積0.28m3(平積0.2)吊能力1.7t 排出ガス対策型(第1,2,3次基準値)低騒音	2.56%		バックホウ クローラ型 クレーン機能付1.7t 山積0.28m3(平積0.2m3)		KTPC00019 KTPT00019
普通作業員	12.57%		普通作業員		RTPC00002 RTPT00002
特殊作業員	11.55%		特殊作業員		RTPC00001 RTPT00001
運転手(特殊)	7.56%		運転手(特殊)		RTPC00006 RTPT00006
その他(労務)			その他(労務)		ER009
レディーミクストコンクリート指定品 呼び強度18,スランプ8,粗骨材40 W/C(60%),種別(高炉)	63.82%		生コンクリート 高炉 18-8-25(20) W/C 60%		TTPCD0010 TTPT00003
軽油 パトロール給油,2~4KL積載車給油	0.98%		軽油1.2号パトロール給油		TTPC00013 TTPT00013
積算単価			積算単価		E9999
A=1 積工 D=1 -			B=2 18-8-40BB		



# 施工単価表

頁0-0037

上層路盤(車道・路肩部)

SPK19040236

単第0-0021 表

M-30

全仕上り厚100mm 1層施工

1

m2 当り

機械構成比: 10.59%

労務構成比:

29.59%

材料構成比: 59.82%

市場単価構成比: 0.00%

標準単価:

533.81000

代表機労材規格(積算地区)	構成比	単価(積算地区)	代表機労材規格(東京地区)	単価(東京地区)	備考
モータグレーダ 土工用・排2 ブレード幅3.1m	4.28%		モータグレーダ 土工用・排2 ブレード幅3.1m		MTPC00134 MTPT00134
ロードローラ マタダム・排2 運転質量10t締固め幅2.1m	3.32%		ロードローラ マタダム・排2 運転質量10t締固め幅2.1m		MTPC00135 MTPT00135
<賃>タイヤローラ 質量8~20t 排出ガス対策型(第1,2次基準値)低騒音	1.08%		タイヤローラ 質量8~20t		KTPC00007 KTPT00007
その他(機械)			その他(機械)		EK009
運転手(特殊)	13.58%		運転手(特殊)		RTPC00006 RTPT00006
特殊作業員	4.78%		特殊作業員		RTPC00001 RTPT00001
普通作業員	4.54%		普通作業員		RTPC00002 RTPT00002
土木一般世話役	1.36%		土木一般世話役		RTPC00009 RTPT00009
その他(労務)			その他(労務)		ER009

# 施工単価表

頁0-0038

上層路盤(車道・路肩部)

SPK19040236

単第0-0021 表

M-30

全仕上り厚100mm 1層施工

1

m2 当り

機械構成比: 10.59%

労務構成比:

29.59%

材料構成比: 59.82%

市場単価構成比: 0.00%

標準単価:

533.81000

代表機労材規格(積算地区)	構成比	単価(積算地区)	代表機労材規格(東京地区)	単価(東京地区)	備考
粒度調整碎石 30~0mm	57.14%		再生粒度調整碎石 RM-40 [標準数量]全仕上り厚150mm		TTPCD0021 TTPT00357
軽油 パトロール給油, 2~4KL積載車給油	2.20%		軽油1.2号パトロール給油		TTPC00013 TTPT00013
その他(材料)			その他(材料)		EZ009
積算単価			積算単価		E9999
A=6 H=1	M-30 全ての費用		E=100 全仕上り厚		
<b>【路盤材単価】</b> 全仕上り厚(mm)/1000*路盤材単価(円) 全仕上り厚(mm):100.000(mm)					

# 施工単価表

頁0-0039

表層(車道・路肩部)

SPK19040243

単第0-0022 表

平均幅員1.4m未満(1層平均50mm以下)

1層当り平均仕上厚50mm

1

m2 当り

機械構成比: 0.51%

労務構成比:

42.49%

材料構成比: 57.00%

市場単価構成比: 0.00%

標準単価:

2,433.1000

代表機労材規格(積算地区)	構成比	単価(積算地区)	代表機労材規格(東京地区)	単価(東京地区)	備考
振動ローラ(舗装用) ハンドガイド式 運転質量0.5~0.6t	0.30%		振動ローラ(舗装用) ハンドガイド式 運転質量0.5~0.6t		MTPC00047 MTPT00047
振動コンパクト 前進型 運転質量40~60kg	0.14%		振動コンパクト 前進型 運転質量40~60kg		MTPC00049 MTPT00049
その他(機械)			その他(機械)		EK009
特殊作業員	19.07%		特殊作業員		RTPC00001 RTPT00001
普通作業員	13.28%		普通作業員		RTPC00002 RTPT00002
土木一般世話役	3.97%		土木一般世話役		RTPC00009 RTPT00009
その他(労務)			その他(労務)		ER009
再生加熱アスファルト混合物 再生密粒度(20)	52.25%		密粒度As混合物(20) [標準数量]平均仕上り厚50mm		TTPCD0038 TTPT00284
アスファルト乳剤(JISK2208) アスファルト乳剤(浸透用) PK-3プライムコート用	4.58%		アスファルト乳剤(JISK2208) アスファルト乳剤(浸透用) PK-3プライムコート用		TTPC00026 TTPT00026



# 施工単価表

頁0-0040

表層(車道・路肩部)

SPK19040243

単第0-0022 表

平均幅員1.4m未満(1層平均50mm以下)

1層当り平均仕上厚50mm

1

m2 当り

機械構成比: 0.51%

労務構成比:

42.49%

材料構成比: 57.00%

市場単価構成比: 0.00%

標準単価:

2,433.10000

代表機労材規格(積算地区)	構成比	単価(積算地区)	代表機労材規格(東京地区)	単価(東京地区)	備考
ガソリン,レギュラー スタンド渡し,スタンド給油	0.12%		ガソリンレギュラースタンド		TTPC00014 TTPT00014
軽油 パトロール給油,2~4KL積載車給油	0.03%		軽油1.2号パトロール給油		TTPC00013 TTPT00013
その他(材料)			その他(材料)		EZ009
積算単価			積算単価		E9999
A=1 平均幅員1.4m未満(1層平均50mm以下) C=6 再生密粒度アスファルト混合物(20) G=1 - I=1 -(全ての費用)			B=50 1層当り平均仕上り厚 E=2 PK-3 H=1 -		
【アスファルト混合物単価】 1層当り平均仕上り厚(mm)/1000*(アスファルト混合物単価(円)+各種割増合計値) 1層当り平均仕上り厚(mm):50.000(mm)					

No.1722 市道大和町日詰中央線

数量計算書



市道大和町日詰中央線数量総括表

種別	項目	規格	細別	単位	数量	計上数量	備考	
(本体工)								
土工	掘削		砂質土	m3	12.2	10	片切掘削	
	盛土		砂質土	m3	2.6	3	路床(W<2.5m)	
	切土法面整形		砂質土	m2	6.5	10		
	残土処理		砂質土	m3	11.4	10		
擁壁工	床掘		砂質土	m3	11.3	10	1m ≤ W < 2m	
	埋戻		砂質土	m3	8.3	10	1m ≤ W1 < 4m	
	基面整正		砂質土	m2	7.0	7		
	コンクリートブロック積			m	9.7	10		
		ブロック積 控35cm	裏コン t=10cm	m2	19.4	19		
		裏込砕石	RC-40	m3	5.3	5		
		ブロック基礎工	18N/mm2	m	9.7	10		
		小口止工			箇所	1	1	
舗装工	アスファルト舗装	表層工 t=5cm	再生密粒度As	m2	10.1	10		
		路盤工 t=10cm	粒度調整砕石	m2	10.1	10		
撤去工	構造物撤去	舗装版切断	t=5cm	m	9.7	10		
		舗装版取壊し	t=5cm	m2	2.8	3		
		コンクリート取壊し		m3	1.8	2		
	殻運搬処理		As殻	m3	0.1	0.1	2.8×0.05	
		Co殻	m3	1.8	2			
		As殻	t	0.2	0.2	0.1×2.35		
		Co殻	t	4.2	4	1.8×2.35		
(雑工)								
擁壁工	すりつけ工	練石積	石積(張)	m2	2.5	3		
		胴込・裏込 コンクリート		m3	0.3	0.3	胴込Co量 1.17m3/10m2	

### (本土工) 土 量 配 分 表

発生土 (m3)			
項目	工種	土質	地山量
土 工	掘 削	本土工	12.2
	床 掘	本土工	11.3
合計		23.5	

盛 土 (m3)			変化率による換算	
項目	工種	土量	運 搬	変化率C 締固土量
本 線	本土工	2.6		2.6 ÷ 0.90
埋 戻	本土工	8.3		8.3 ÷ 0.90
合計		10.9	合計	12.1

残 土 (m3)			
土質	発生土	盛土	土量
砂質土	23.5	12.1	11.4
			0.0
合計	23.5	12.1	11.4

(本体工) 土工 数量計算書							
測 点	距 離	掘削 C			盛土 B		
		断面	平均	数量	断面	平均	数量
SECT 0.0	0.0	0.1			0.0		
SECT 5.0	5.0	0.7	0.40	2.0	0.5	0.25	1.3
SECT10.0	5.0	2.6	1.65	8.3	0.0	0.25	1.3
	0.0	1.9					
	0.5	1.9	1.90	1.0			
	0.9	0.0	0.95	0.9			
計	11.4			12.2			2.6

(本体工) 土工 数量計算書							
測 点	距 離	切土法面整形 Cs			断面	平均	数量
		断面	平均	数量			
SECT 0.0	0.0	0.0					
SECT 5.0	5.0	0.0	0.00	0.0			
SECT10.0	5.0	1.6	0.80	4.0			
	0.0	2.6					
	0.5	2.6	2.60	1.3			
	0.9	0.0	1.30	1.2			
計	11.4			6.5			

(本土工) 土工 数量計算書							
測 点	距 離	床掘 E			埋戻 Fu		
		断面	平均	数量	断面	平均	数量
SECT 0.0	0.0	1.1			0.8		
SECT 5.0	5.0	1.1	1.10	5.5	0.8	0.80	4.0
SECT10.0	5.0	1.2	1.15	5.8	0.9	0.85	4.3
計	10.0			11.3			8.3

(本土工) 土工 数量計算書							
測 点	距 離	基面整正 K			断面	平均	数量
		断面	平均	数量			
SECT 0.0	0.0	0.7					
SECT 5.0	5.0	0.7	0.70	3.5			
SECT10.0	5.0	0.7	0.70	3.5			
計	10.0			7.0			

(本体工) コンクリートブロック積 (道路用) 数量計算書

測 点	距 離	ブロック積 SL			裏込碎石 Gu		
		断面	平均	数量	断面	平均	数量
SECT 0.0	0.0	1.8			0.4		
SECT 5.0	5.0	2.0	1.90	9.5	0.6	0.50	2.5
	4.7	2.2	2.10	9.9	0.6	0.60	2.8
計	9.7			19.4			5.3

(本体工) 舗装工 数量計算書

測 点	距 離	表層工 t=5cm			路盤工 t=10cm		
		断面	平均	数量	断面	平均	数量
SECT 0.0	0.0	0.37			0.37		
SECT 5.0	5.0	1.50	0.94	4.70	1.50	0.94	4.70
SECT10.0	5.0	0.64	1.07	5.35	0.64	1.07	5.35
計	10.0			10.05			10.05



(本土工) 取壊し工 数量計算書

測 点	距 離	コンクリート取壊し C(co)			断面	平均	数量
		断面	平均	数量			
	0.0	0.2					
SECT 5.0付近	9.0	0.2	0.20	1.8			
計	9.0			1.8			

測 点	距 離				断面	平均	数量
		断面	平均	数量			
計	0.0						

(雑工) 取付工 数量計算書

測 点	距 離	練石積 SL			断面	平均	数量
		断面	平均	数量			
SECT10.0	0.0	2.6					
	0.5	2.6	2.60	1.3			
	0.9	0.0	1.30	1.2			
計	1.4			2.5			

測 点	距 離				断面	平均	数量
		断面	平均	数量			
計	0.0						



※この図は国土地理院地図を使用している。