

# 工事仕様書

工事名称	中之町小学校階段昇降機設置工事
工事場所	三原市中之町六丁目
工事内容	中之町小学校普通・特別教室棟に、階段昇降機1台設置する。
準 則	公共建築工事標準仕様書(建築工事編・電気設備工事編・機械設備工事編最新版), 公共建築改修工事標準仕様書(建築工事編・電気設備工事編・機械設備工事編最新版), 建築物解体工事共通仕様書(国土交通省大臣官房官庁営繕部監修・最新版) に基づき 施工する。
関係法令等	この工事に当たっては、次の関係法令その他に基づいて施工する。 <ul style="list-style-type: none"><li>・建築基準法, 同施行令, 同施行規則</li><li>・消防法, 同施行令, 同施行規則</li><li>・廃棄物の処理及び清掃に関する法律, 同施行令, 同施行規則</li><li>・労働安全衛生法, 同施行令, 同施行規則</li><li>・建設工事公衆災害防止対策要綱</li><li>・石綿障害予防規則</li><li>・大気汚染防止法, 振動規制法, 土壌汚染対策法</li><li>・その他関係法令</li></ul>
工事保険等	受注者は、本工事において第三者に与えた損害を補填する保険又はその他必要とする建設工事 に関連する保険等に加入しなければならない。
疑義変更	本設計図書は、設計の大要を示すものであり、詳細部等について技術的必要事項は明記なく とも完全に施工すること。  施工に際して疑義を生じた場合、または軽微な変更を必要とする場合には、速やかに係員と協議 し、監督員の指示により施工すること。ただし、これらに於いて受注金額の増減はなきものとする。
提出書類	施工に先立ち、工事工程表、仮設計画図及び監督員の指示する書類を提出し、監督員の承認 を受けること。商品名及び製造者名が記載された材料については、当該商品又は同等品を使用 するものとし、同等品を使用する場合は、監督員の承諾を受けるものとする。また、設計図書に定め る品質及び性能を有することの証明となる資料を提出して監督員の承諾を受けるものとする。
工 期	本工事は請負契約締結の後、令和5年9月19日をもって工期とする。このうち検査期間として13日 間を見込んでいる。

その他

- ・本工事は、施設関係者の安全はもとより、丁寧な説明と施工により、関係者の理解と協力を得ながら実施すること。
- ・騒音等の発生が予想される作業については、時間・場所等に十分配慮し、作業を行うこと。
- ・入札に先立ち現地調査を十分に行ない、質疑がある場合は入札前に確認すること。
- ・行政機関の休日に関する法律(昭和63年法律第91号)に定める行政機関の休日に工事の施工を行わない。ただし、あらかじめ監督職員の承諾を受けた場合は、この限りではない。
- ・工事期間中は付近の交通の安全を図ると共に、必要な場合には交通誘導員を配置し事故及び危険防止に努めること。
- ・周辺道路の保全及び清掃については、常に注意を払い定期的に清掃を行うこと。
- ・工事車両等により周辺の道路を汚した場合は、清掃を行うこと。
- ・第三者災害防止及び飛散防止対策のため、必要に応じて監督員の指示する範囲に、バリケード等を設置すること。また、苦情等発生した場合にはこれに対応すること。
- ・台風等の強風が見込まれる場合、事前に足場等の養生シートを折りたたむなど対策を施すこと。
- ・工事に係る電気、水道及び下水道料金等は受注者の負担とする。
- ・官公署その他への手続きは受注者の負担で遅滞なく行うこと。
- ・施工箇所周囲の備品、機器等については、養生及び清掃等を確実にを行うこと。
- ・図面に明示されていない事項であっても、工事上必要とされる事は工事範囲とする。
- ・工事に伴い各種申請手数料等が発生した場合は受注者の負担とする。
- ・本工事の外注資材、労務等の調達については、極力、三原市内に主たる営業所を有する業者に発注すること。困難な場合は、あらかじめ、理由を添えて発注者の承認を受けること。
- ・外部足場等に過剰な宣伝広告はしないこと。
- ・受注者事務所、休憩所及び便所等は関係法令に従って設けること。
- ・広島県工事中情報共有システムを利用すること。なお、本工事にシステム利用料金を見込む。
- ・工事完了後、完成図として製本図面(二つ折り・A3縮小版)を3部提出すること。

# 中之町小学校階段昇降機設置工事

図面番号	図面名称	縮尺	図面番号	図面名称	縮尺
A-00	表紙・図面リスト		A-10	いす式階段昇降機 平面図 (2) 仕様書 (参考図)	1/40
A-01	付近見取図		A-11	いす式階段昇降機 断面図 仕様書 (参考図)	1/40
A-02	配置図	1/600			
A-03	1階・2階平面図	1/200	E-01	(電気設備) 2階平面図、断面図	1/200 1/50
A-04	3階平面図	1/200			
A-05	(改修前) 階段 平面詳細図	1/50			
A-06	(改修後) 階段 平面詳細図	1/50			
A-07	(改修前) 階段 断面詳細図	1/50			
A-08	(改修後) 階段 断面詳細図	1/50			
A-09	いす式階段昇降機 平面図 (1) 仕様書 (参考図)	1/40			

特記事項	訂正事項	一級建築士事務所 広島県知事登録22 (1) 0497号 <b>岡田建築設計事務所</b> 一級建築士 第102449号 岡田文夫	JOB NO.	DATE 2023.03.	SCALE	TITLE 中之町小学校階段昇降機設置工事	NO. A 00	図面縮小率 A-3 : 100% A-4 : 71%
			CH.	CH.	DR.	NAME 表紙、図面リスト		

工事場所  
三原市中之町六丁目4-1  
(中之町小学校)

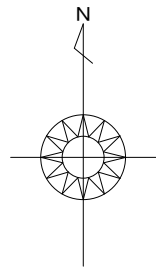

付近見取図

出典  
※国土地理院図を一部編集

特記事項	訂正事項	一級建築士事務所 広島県知事登録22 (1) 0497号 <b>岡田 建築設計事務所</b> 一級建築士 第102449号 岡田文夫	JOB NO. CH.	DATE 2023. 03. CH. DR.	SCALE	TITLE 中之町小学校階段昇降機設置工事 NAME 付近見取図	NO. A 01	図面縮小率 A-3 : 100% A-4 : 71%
------	------	--	----------------	------------------------------	-------	---	----------------	----------------------------------

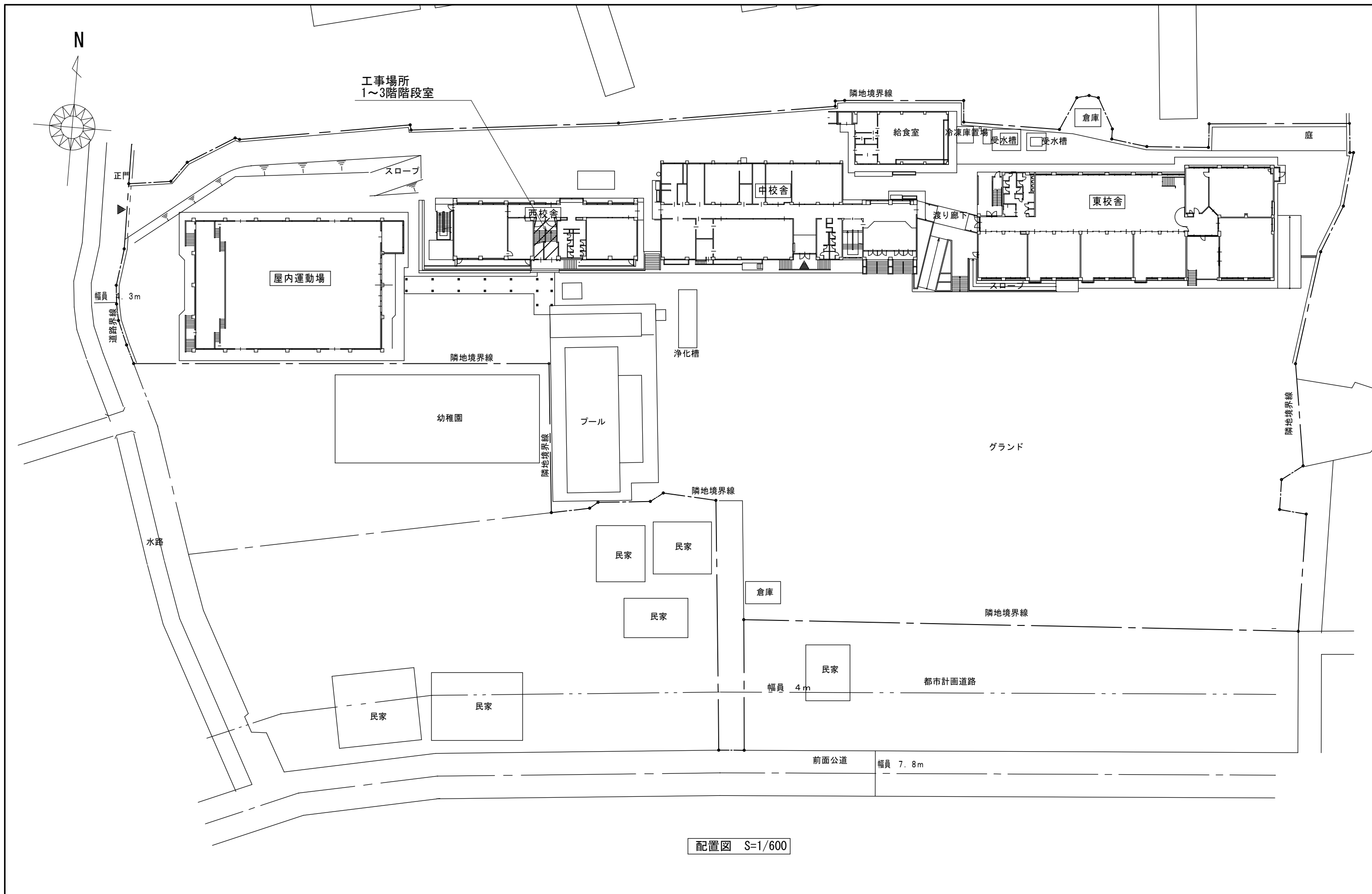

配置図 S=1/600

特記事項	訂正事項	一級建築士事務所 広島県知事登録22(1)0497号 <b>岡田建築設計事務所</b> 一級建築士 第102449号 岡田文夫	JOB NO.	DATE	SCALE	TITLE	NO.	図面縮小率
			CH.	CH.				
						配置図	02	A-4: 71%

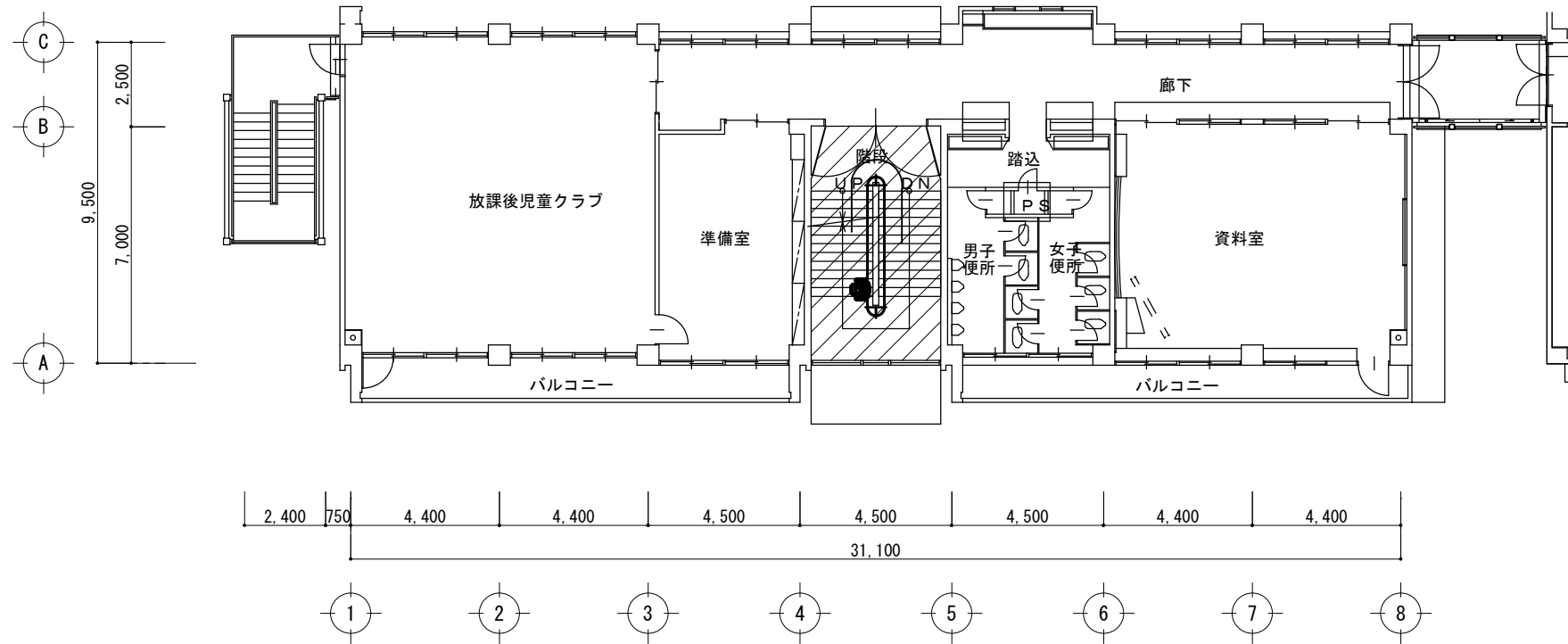
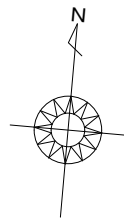

2階平面図 S=1/200

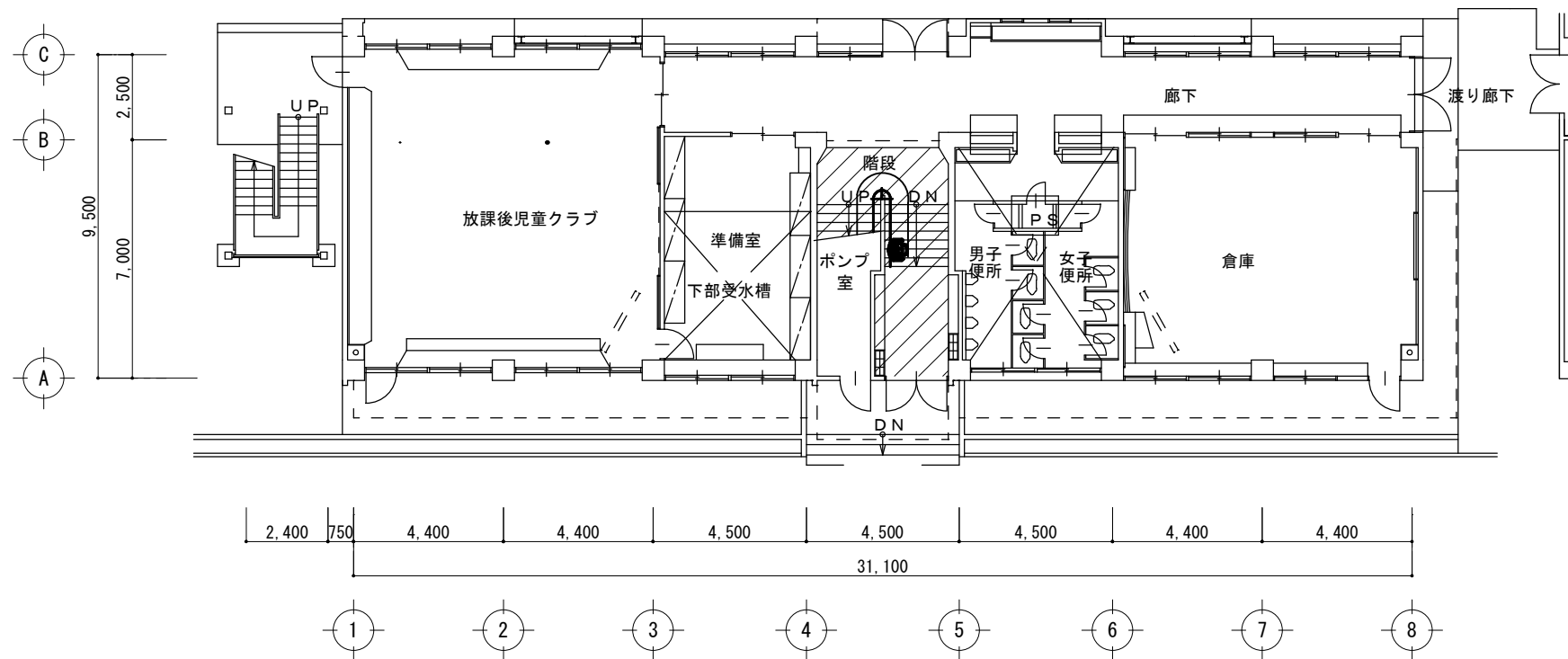

1階平面図 S=1/200

凡例  
 工事場所

特記事項	訂正事項	一級建築士事務所 広島県知事登録22 (1) 0497号 <b>岡田 建築設計事務所</b> 一級建築士 第102449号 岡田文夫	JOB NO. DATE 2023. 03.	SCALE 1/200	TITLE 中之町小学校階段昇降機設置工事 NAME 1階・2階平面図	NO. A 03	図面縮小率 A-3 : 100% A-4 : 71%
------	------	--	------------------------------	----------------	--	----------------	----------------------------------

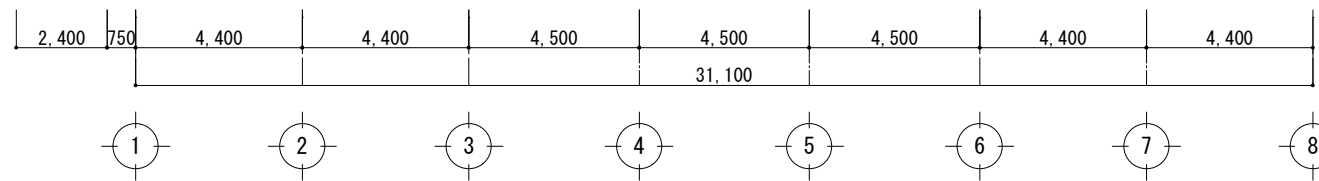
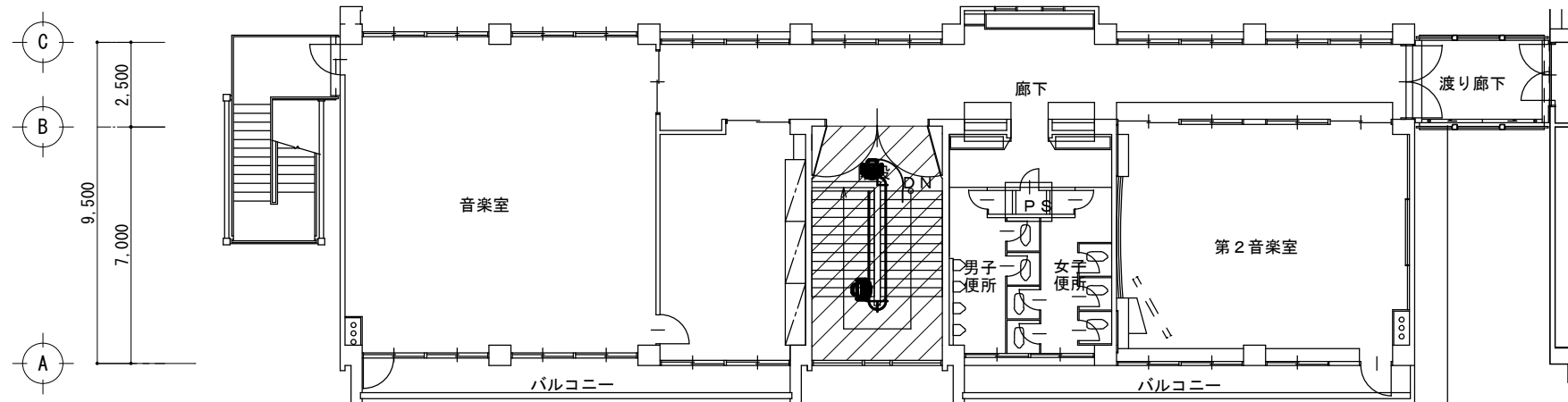
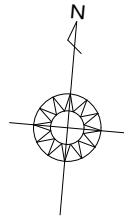

3階平面図 S=1/200

凡例  
 工事場所

特記事項	訂正事項	一級建築士事務所 広島県知事登録22 (1) 0497号	JOB NO.	DATE	SCALE	TITLE	NO.	図面縮小率
		<b>岡田建築設計事務所</b>	CH.	CH.	DR.	中之町小学校階段昇降機設置工事		
		一級建築士 第102449号 岡田文夫			1/200	3階平面図	04	A-4 : 71%

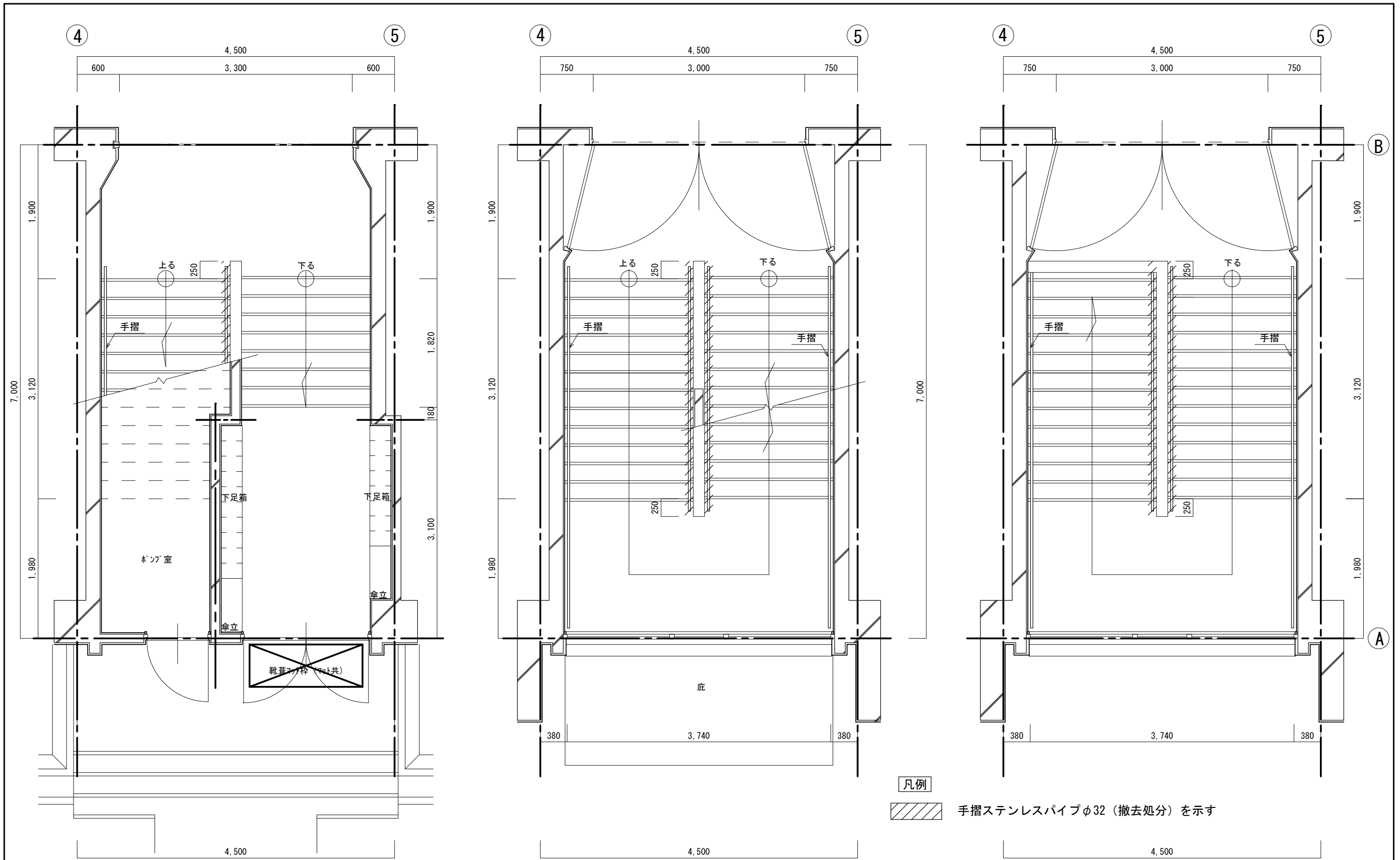

1階 階段平面詳細図 S=1/50

2階 階段平面詳細図 S=1/50

3階 階段平面詳細図 S=1/50

特記事項	訂正事項	一級建築士事務所 広島県知事登録22 (1) 0497号 <b>岡田 建築設計事務所</b> 一級建築士 第102449号 岡田文夫	JOB NO.	DATE	SCALE	TITLE	NO.	図面縮小率
			CH.	CH.	DR.	1/50		
								A-3 : 100% A-4 : 71%



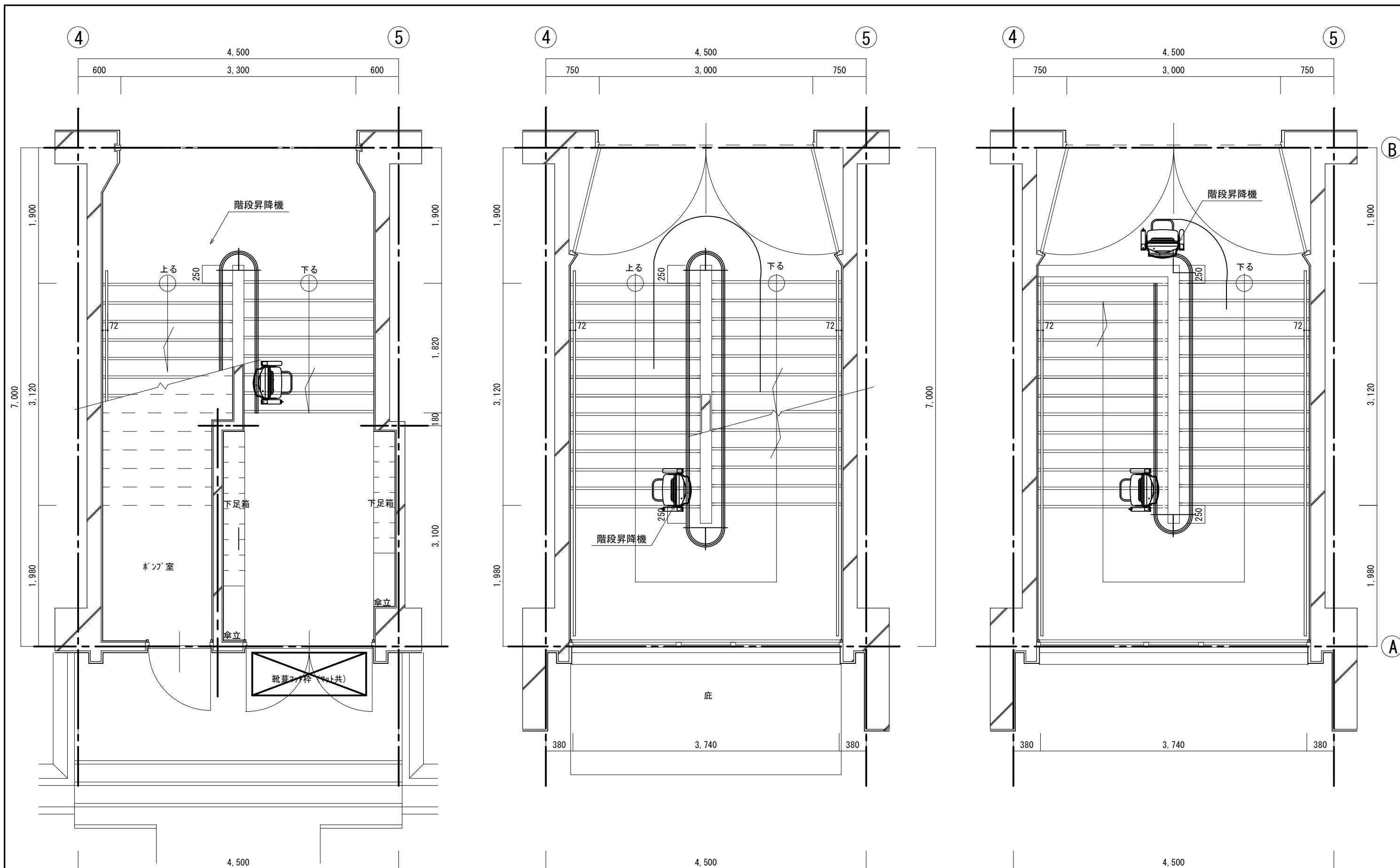

1階 階段平面詳細図 S=1/50

2階 階段平面詳細図 S=1/50

3階 階段平面詳細図 S=1/50

特記事項	訂正事項	一級建築士事務所 広島県知事登録22 (1) 0497号 <b>岡田 建築設計事務所</b> 一級建築士 第102449号 岡田文夫	JOB NO.	DATE	SCALE	TITLE	NO.	図面縮小率
			CH.	CH.				

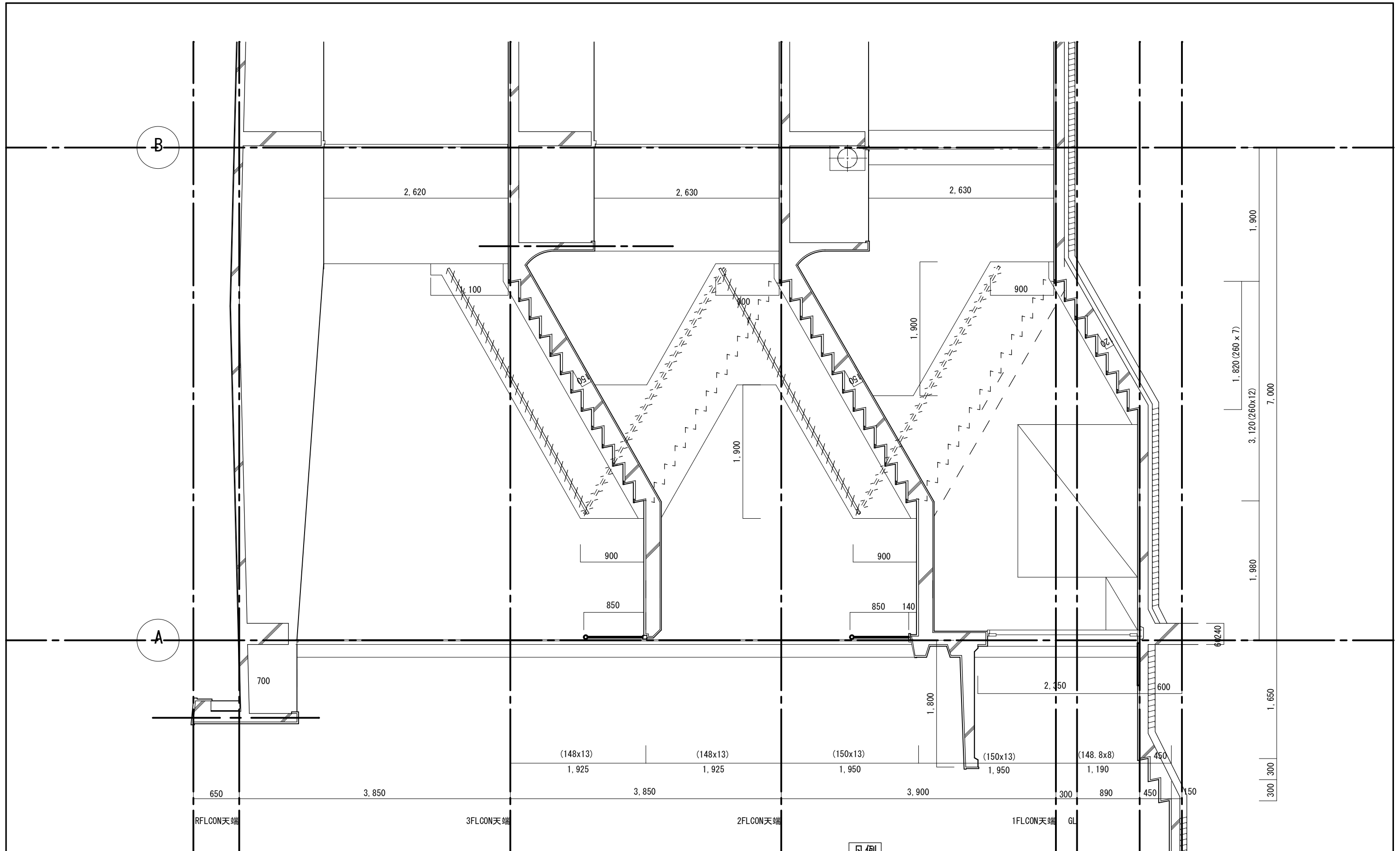

階段 断面詳細図 S=1/50

凡例

手摺ステンレスパイプφ32 (撤去処分) を示す

特記事項	訂正事項	一級建築士事務所 広島県知事登録22 (1) 0497号 <b>岡田建築設計事務所</b> 一級建築士 第102449号 岡田文夫	JOB NO.	DATE	SCALE	TITLE	NO.	図面縮小率
			CH.	CH.	DR.	1/50		
								A-3 : 100% A-4 : 71%

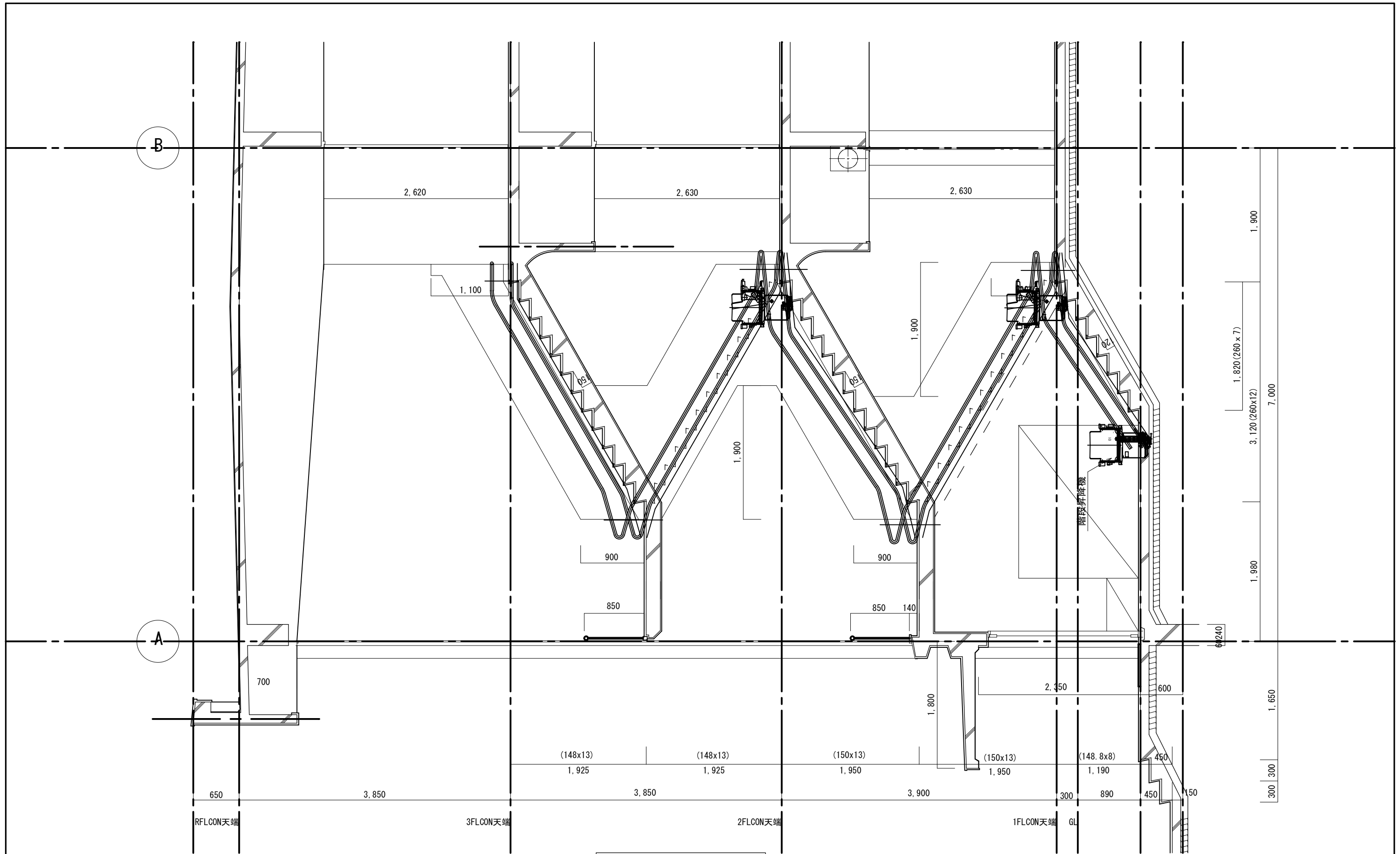

階段 断面詳細図 S=1/50

特記事項	訂正事項	一級建築士事務所 広島県知事登録22 (1) 0497号				JOB NO.	DATE	SCALE	TITLE	NO. A / 08	図面縮小率 A-3 : 100% A-4 : 71%
		岡田建築設計事務所				CH.	CH.	1/50	中之町小学校階段昇降機設置工事		
						一級建築士 第102449号 岡田文夫					



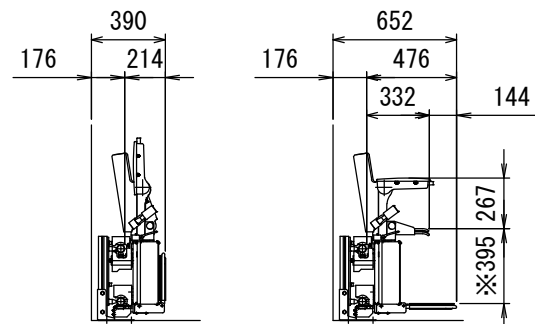

「いす」を折り畳んだとき

「いす」を広げたとき

※部は座面高さが最も低い位置の寸法を表しています

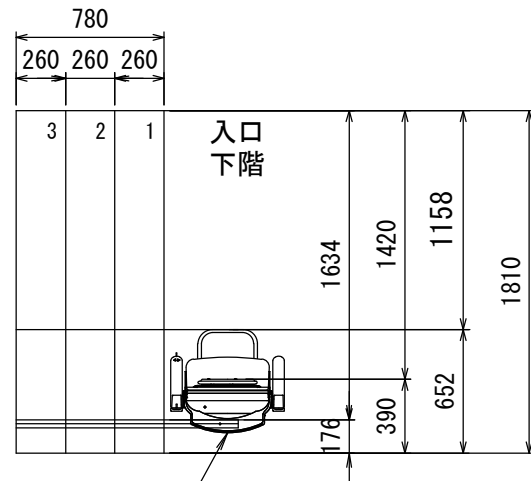

下階 停止(充電)位置

特記事項	訂正事項	一級建築士事務所 広島県知事登録22(1)0497号 <b>岡田建築設計事務所</b> 一級建築士 第102449号 岡田文夫	JOB NO.	DATE	SCALE	TITLE	NO.	10 A	図面縮小率
			CH.	CH.					DR.
						いす式階段昇降機 平面図(2) (参考図)			A-4 : 71%

仕様	
機種	KFW
取付方向	Ⓕ・Ⓔ
レール	鋼管・塗装仕上
レール長	22.9M
レール色	オフホワイト<日塗工:Y25-80B相当色>
支柱仕様	Ⓐルミ支柱・鋼製支柱
シート色 レザー	未定 アイボリー・ピンク・オレンジ ブルー・パープル・ブラウン
電源	AC 100V(充電器)、DC 24V(本体)
電源コンセント位置	上階・下階・( )
肘掛スイッチ	下階側 Ⓐ階側(標準)
壁スイッチ	リモコン式(特定小電力)4個
下階床材質	-
階段床材質	コンクリート
上階床材質	-
壁材質	-
標準装備	レール部ラック保護カバー ひじ掛け-足のせ台運動機能 警報お知らせブザー
オプション	中間停止ユニット 2個 追加リモコンスイッチ 2個

※レールの取付は、支柱を床に固定後(ホールアンカーM8にて取付)支柱に取り付ける。

※大同工業㈱KFW-L(同等品)とする。

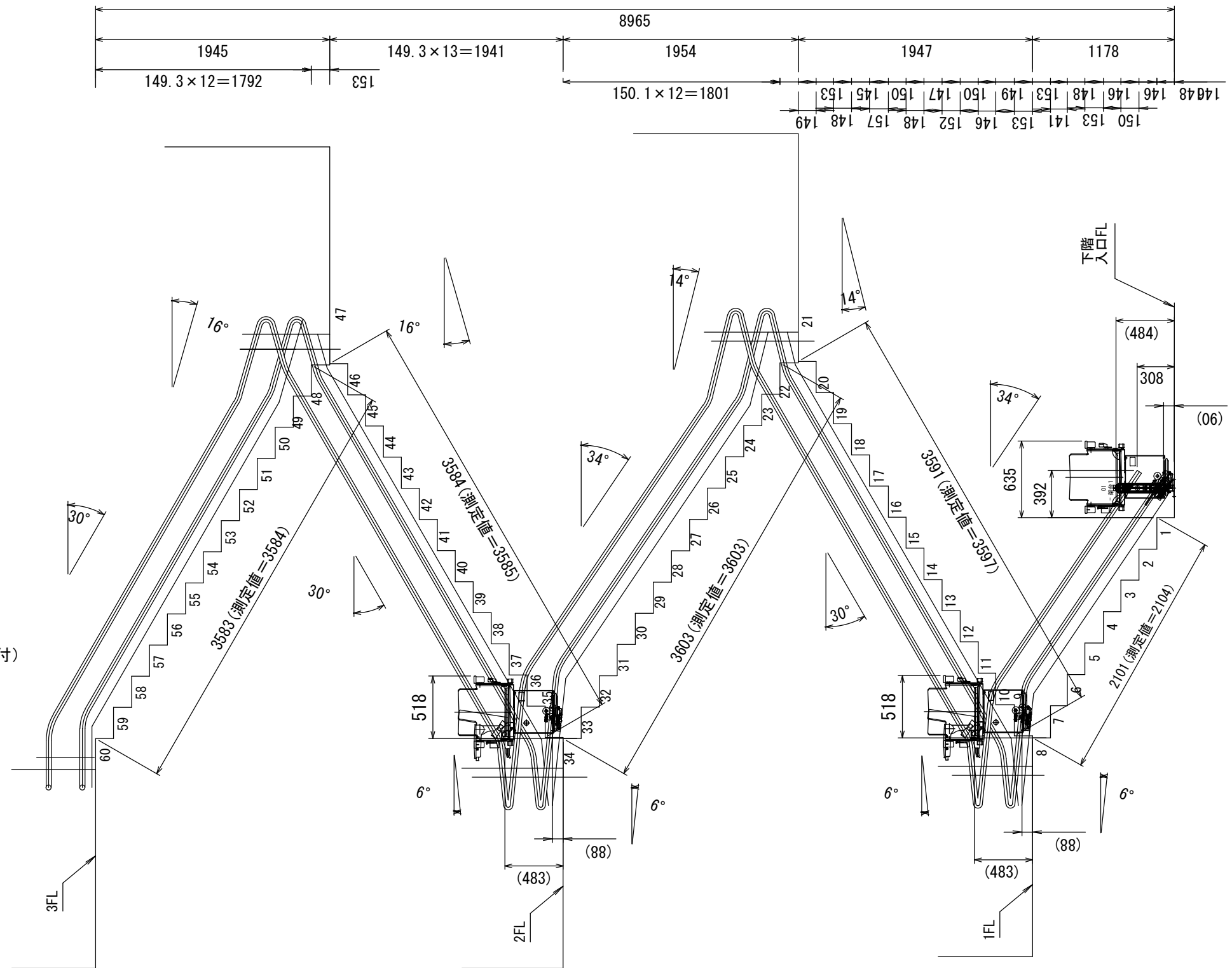

断面図 S=1/40

特記事項	訂正事項	一級建築士事務所 広島県知事登録22(1)0497号 <b>岡田建築設計事務所</b> 一級建築士 第102449号 岡田文夫	JOB NO. CH.	DATE 2023.03. DR.	SCALE 1/40	TITLE 中之町小学校階段昇降機設置工事 いす式階段昇降機 断面図、仕様書(参考図)	NO. A 11	図面縮小率 A-3: 100% A-4: 71%
------	------	---	----------------	-------------------------	---------------	---	----------------	--------------------------------

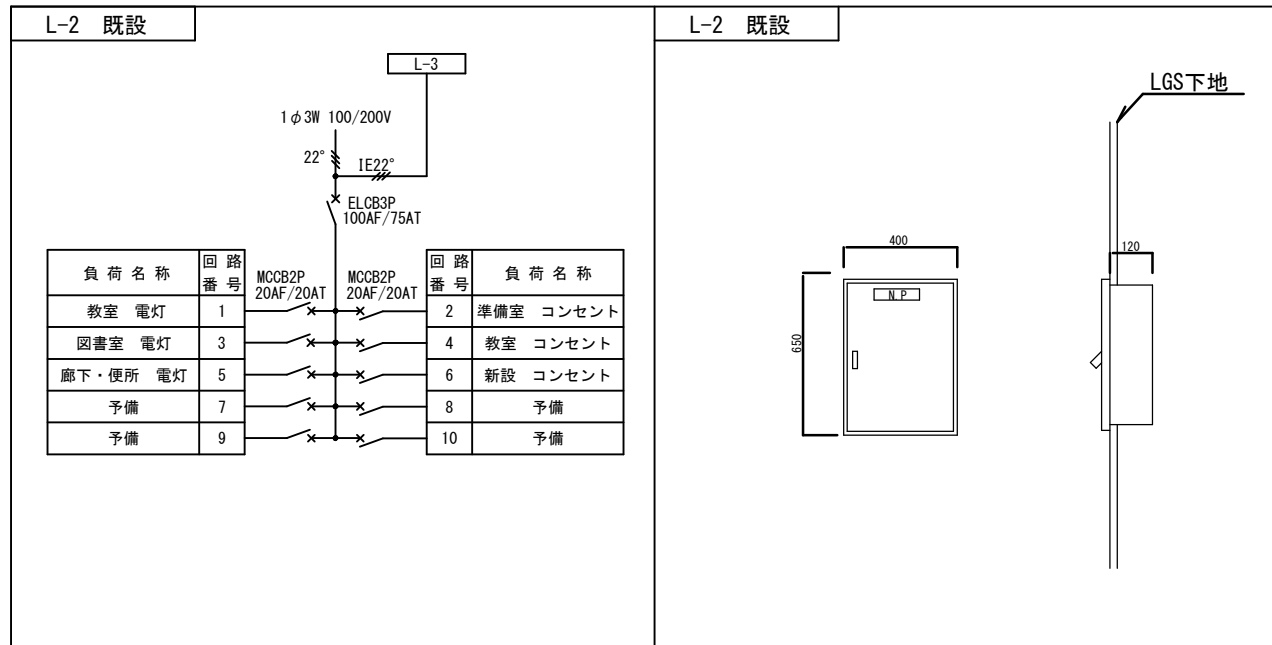

【凡例】

記号	名称	仕様
	分電盤	L-2姿図参照

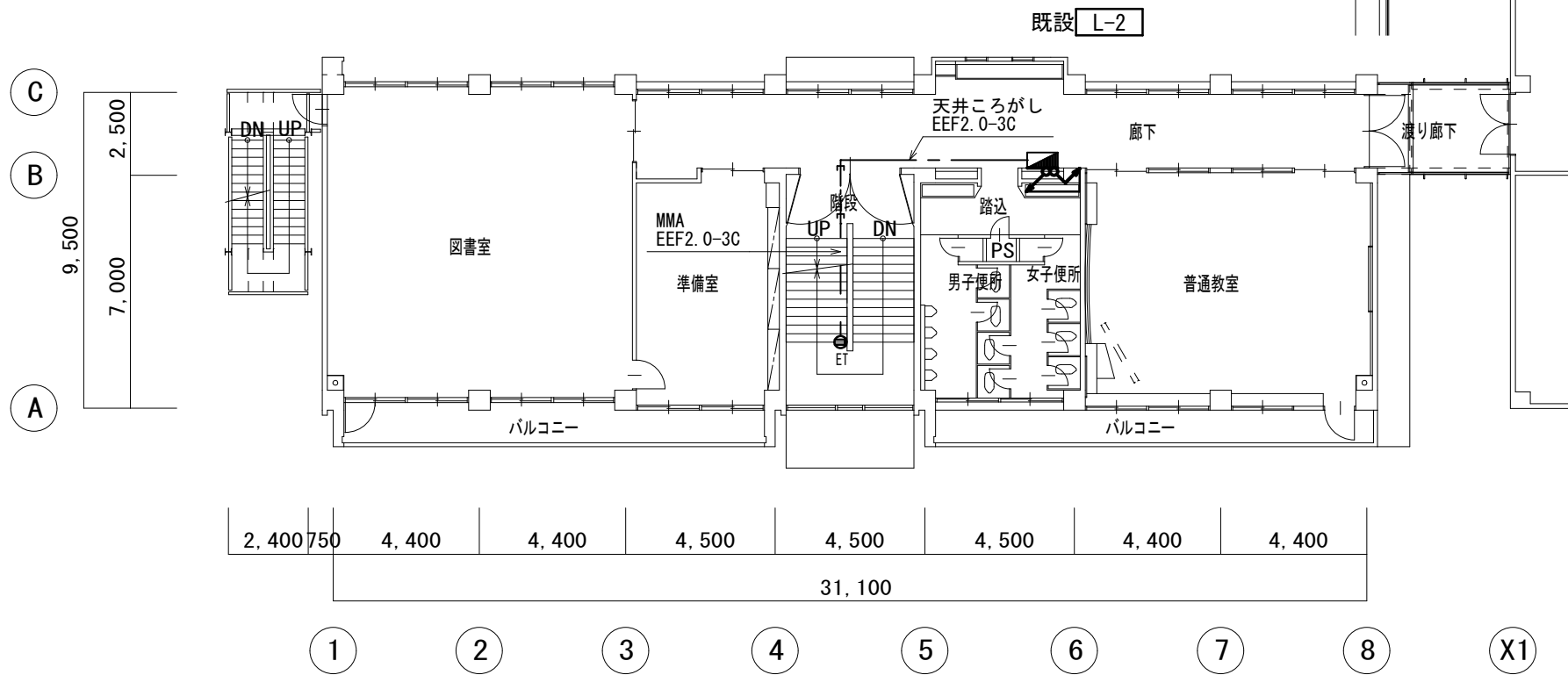
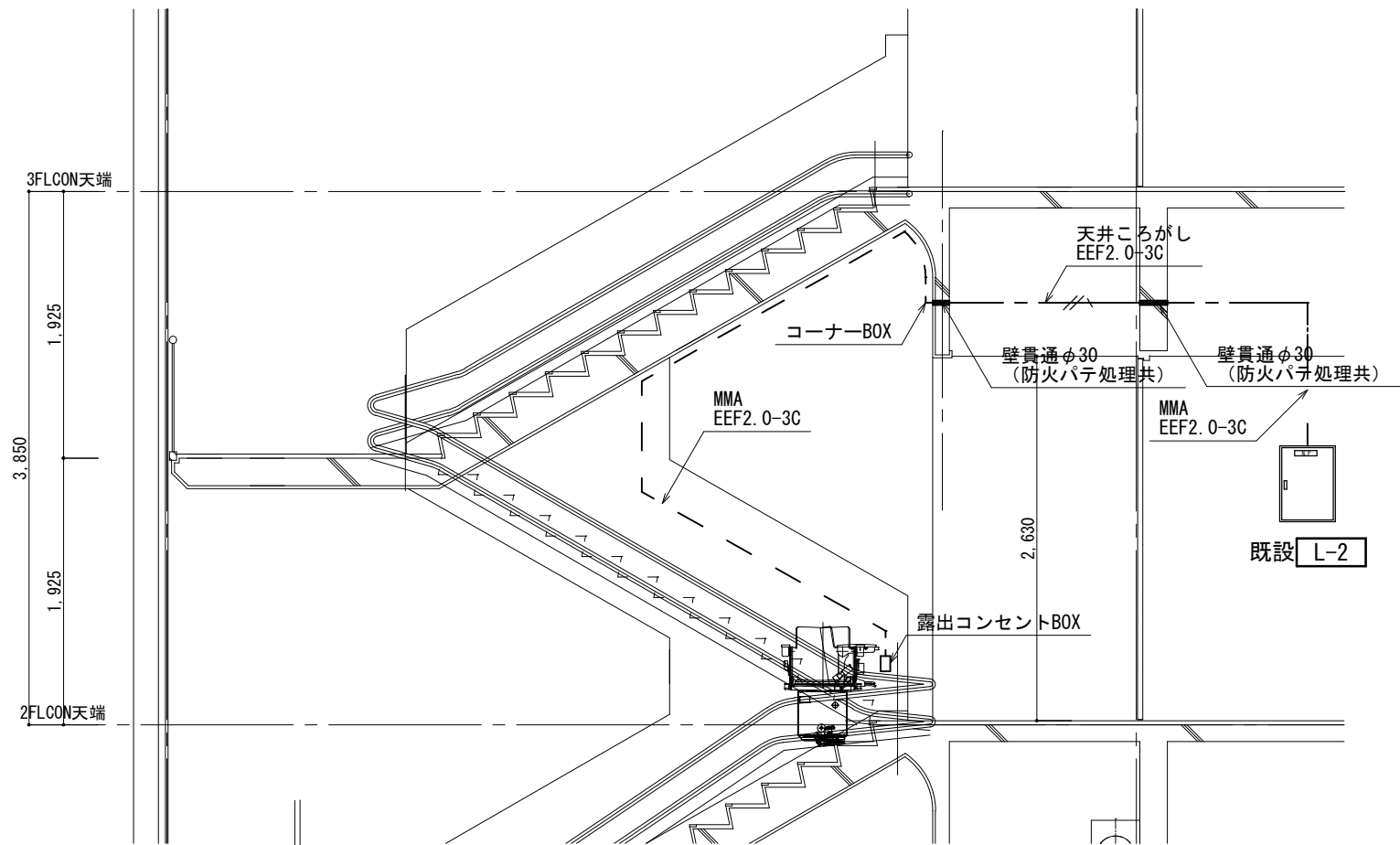

2階平面図 S=1/200

断面図 S=1/50

特記事項	訂正事項	一級建築士事務所 広島県知事登録22(1)0497号 <b>岡田建築設計事務所</b> 一級建築士 第102449号 岡田文夫	JOB NO. CH.	DATE 2023.03. DR.	SCALE 1/200 1/50	TITLE 中之町小学校階段昇降機設置工事 NAME (電気設備) 2階平面図、断面図	NO. E 01	図面縮小率 A-3 : 100% A-4 : 71%
------	------	---	----------------	-------------------------	------------------------	--	----------------	----------------------------------

# 参考数量書

工 事 名 称 中之町小学校階段昇降機設置工事

工 事 場 所 三原市中之町六丁目

[工 事 概 要]

用途, 構造, 面積	中学校 階段昇降機1台設置	
工 事 範 囲	防水改修工事一式	
別 途 工 事	無し	
工 期	契約締結日の翌日 ～ 令和5年9月19日	
一 般 事 項		
《 工事予算内訳 》		
〈内 訳〉		
区 分		概 要
設 計 金 額		
消 費 税 額		
合 計 金 額		



工事費内訳

名 称	数 量	単 位	金 額	備 考
直接工事費				
建築工事	1	式		
電気設備工事	1	式		
昇降機設備工事	1	式		
計				
共通費				
共通仮設費	1	式		
現場管理費	1	式		
一般管理費等	1	式		
計				
工事価格	1	式		
消費税等相当額	1	式		
工事費	1	式		

























電気設備工事		電気設備					
名称	摘要	数量	単位	単価	金額	備考	
電線	VVF2.0-3C	30.	m				
Aホール	DZA100KW	3.	本				
ジャンクション ボックス	DZB154W	2.	個				
フリージョイント	DZA1000kW177W	6.	個				
ブッシング	DZA111W	2.	個				
スイッチBOX	BZB261KW	1.	個				
同上付属品		1	式				
研り工事	壁貫通30Φ	2.	か所				
防火区画貫通処理 材		1	式				
消耗雑材		1	式				
労務費		1	式				
計							





