

工 事 番 号							
設計年度	令和3年度	道路災害復旧工事（市道久井町黒郷則重線外1路線） 三原市久井町和草 外					
施工月日	令和 年 月 日						
施工方法	請 負						
工事期間							
工 事 概 要				起 工 理 由			
施工延長 L=38.5m コンクリートブロック積工（道路用） A=78m ² 小口止工 N=4箇所 アスファルト舗装 A=13m ²							

仕 様 書

特記仕様書

第1章 総則 第1節

適用

1 本特記仕様書は、三原市久井町和草外 道路災害復旧工事（市道久井町黒郷則重線外1路線）に適用する。

2 本特記仕様書に記載のない事項については、次によるものとする。

・土木工事共通仕様書（令和3年8月）広島版

※ 土木工事共通仕様書は「広島県の調達情報」に掲載している。

<https://chotatsu.pref.hiroshima.lg.jp/>

・その他関連規格類

第2節 情報共有システム

1 本工事は、受発注者間の情報を電子的に交換・共有することにより、業務の効率化を図る情報共有システムの対象である。なお、運用にあたっては「広島県工事中情報共有システム運用ガイドライン」（以下「ガイドライン」という。）に基づき実施すること。

2 本工事で使用する情報共有システムは次とする。

広島県工事中情報共有システム

<https://chotatsu.pref.hiroshima.lg.jp/asp/index.html>

3 監督員及び受注者が使用する情報共有サービスのサービス提供者（以下「サービス提供者」という。）との契約は、受注者が行い、利用料を支払うものとする。

4 なお、工事完成時については、提出する必要がある工事成果品を電子納品すること。また、試行期間中は工事検査を紙媒体で受検することから、受注者は、工事成果品1部を紙媒体により提出すること。

5 受注者は、監督員及びサービス提供者から技術上の問題点の把握、利用にあたっての評価を行うためアンケート等を求められた場合、協力しなければならない。

第2章 施工条件

第1節 工程

1 施工時期・時間の制限

施工内容

工事全般

時期

全工事期間

時間

調整による

施工方法・理由

工事箇所が生活道路であるため、調整を十分に行い理解を得たうえで施工を行うこと。

第2節 用地

1 現場の復旧
原形復旧とする。

第3節 安全対策

工事標示板

現道工事における保安施設のうち、「工事標示板」の標準様式については、土木工事共通仕様書のとおりとすること。

工事情報看板等

路上工事に関する情報を歩行者や工事現場周辺の住民に周知するため、工事情報看板及び工事説明看板を設置すること。標準様式は土木工事共通仕様書のとおりとすること。

第4節 工事用道路

1 一般道路

使用期間 工事施工期間

使用時間 8時～17時

工事中・後の処置 随時 清掃, 工事後 舗装欠損部補修 (工事前・後の写真により監督員と協議すること。設計変更の対象とする。)

第5節 建設副産物

1 産業廃棄物の場外保管

当該工事により発生する産業廃棄物を事業場の外 (建設工事現場以外の場所) において300m²以上の面積で保管する場合には, 保管場所を所管する都道府県知事又は政令市長に事前の届出を行うこと。また, 届出事項を変更する場合は事前に変更届を, 保管をやめたときは30日以内に廃止届を提出すること。ただし, 産業廃棄物処理業等の許可施設における保管は届出対象外とする。

第3章 設計金額

第1節 排出ガス対策型建設機械の使用促進

土木工事共通仕様書 (令和3年8月) 『1-1-31 環境対策』で使用を義務付けている排出ガス対策型建設機械においては, 排出ガス対策型 (第2次基準値) 以上の建設機械の使用に努めること。

なお, 使用する排出ガス対策型建設機械について, 基準値による設計変更は行わない。

第4章 施工箇所が点在する工事の積算

本案件は, 施工箇所が点在する工事の適正な工事価格を算出するため, 参考図書に示す工事箇所と施工箇所を基に次の算定方法とする。

算定方法

(1) 工事原価

ア 直接工事費

施工数量及び施工規模等は工事箇所ごとに判断し, 施工箇所ごとに直接工事費を算定する。

イ 間接工事費

(ア) 共通仮設費

a 共通仮設費の率分

対象額は工事箇所ごとに算定し, 工種区分はその工事箇所の主たるものを適用する。

b 共通仮設費率の補正

工事箇所ごとに施工地域及び工事場所区分の補正を行う。

c 積上げ計算による部分

施工箇所ごとに必要な経費を積上げる。

(イ) 現場管理費

a 現場管理費の算定

対象とする純工事費は工事箇所ごとに算定する。

b 現場管理費率の補正

工事箇所ごとに施工時期, 工事期間, 施工地域及び工事場所区分の補正を行う。

(ウ) 中止期間中の現場維持費等の費用

a 積上げ項目

施工箇所ごとに必要な経費を積上げる。

b 率で計上する項目

対象額及び一時中止日数は施工箇所ごとに算定する。

(2) 一般管理費等

ア 一般管理費等の算定

対象とする工事原価は(1)の計による。

なお、処分費等が「共通仮設費対象額(P)＋準備費に含まれる処分費」に占める割合の3%を超える場合又は処分費等が3千万円を超える場合、率計算の対象については、工事箇所ごとに対象額を算出する。

第5章 工事保険等

第1節 法定外の労災保険の付保

- 1 本工事において、受注者は法定外の労災保険に付さなければならない。
- 2 受注者は、建設工事請負契約約款第54条に基づき、法定外の労災保険の契約締結したときは、その証券又はこれに代わるものを速やかに監督職員に提示しなければならない。
- 3 法定外の労災保険は、政府の労働災害補償保険とは別に上乘せ給付等を行うことを目的とするものであり、(公財)建設業福祉共済団、(一社)建設業労災互助会、全日本火災共済協同組合連合会、(一社)全国労働保険事務組合連合会又は保険会社との間で、労働者災害補償保険法に基づいて契約を締結しているものとする。

第6章 その他

本特記仕様書及び設計図書に明示していない事項または、その内容に疑義が生じた場合は、監督員の指示を受けること。

工事数量総括表

費目・工種明細など	規格1・規格2	単位	数量	備考
本工事費				
道路改良	市道久井町黒郷則重線	式	1	レベル1
道路土工		式	1	レベル2
掘削工		式	1	レベル3
掘削	土砂	m3	30	レベル4
路体盛土工		式	1	レベル3
路体(築堤)盛土	施工幅員2.5m未満	m3	20	レベル4
法面整形工		式	1	レベル3
法面整形(盛土部)	レキ質土,砂及び砂質土,粘性土 現場制約無し	m2	60	レベル4
残土処理工		式	1	レベル3
法面工		式	1	レベル2
植生工		式	1	レベル3
人工張芝	張芝 幅100cm ワラ付	m2	60	レベル4
石・ブロック積(張)工		式	1	レベル2
作業土工		式	1	レベル3
Coブロック工(Coブロック積)		式	1	レベル3
コンクリートブロック基礎	18-8-40BB	m	22	レベル4
コンクリートブロック積	滑面ブロック	m2	48	レベル4

工事数量総括表

費目・工種明細など	規格1・規格2	単位	数量	備考
胴込・裏込材(砕石)	RC-40	m3	12	レベル4
天端コンクリート	18-8-40BB	m3	1	レベル4
小口止コンクリート	小型構造物 18-8-40BB	m3	1	レベル4
排水構造物工		式	1	レベル2
側溝工		式	1	レベル3
プレキャストU型側溝	KF200	m	23	レベル4
仮設工		式	1	レベル2
工事用道路工		式	1	レベル3
雑工		式	1	レベル2
取付工		式	1	レベル3
土のう		式	1	レベル4
人工張芝	張芝 幅100cm ワラ付	m2	6	レベル4
** 直接工事費 **				
共通仮設費率分				
** 共通仮設費計 **				
** 純工事費 **				
現場管理費				
** 工事原価 **				

工事数量総括表

費目・工種明細など	規格1・規格2	単位	数量	備考
本工事費				
道路改良	市道久井町羽倉線	式	1	レベル1
道路土工		式	1	レベル2
掘削工		式	1	レベル3
掘削	土砂	m3	20	レベル4
法面整形工		式	1	レベル3
法面整形(切土部)	現場制約無,レキ質土,砂及び砂質土,粘性土	m2	30	レベル4
残土処理工		式	1	レベル3
石・ブロック積(張)工		式	1	レベル2
作業土工		式	1	レベル3
Coブロック工(Coブロック積)		式	1	レベル3
コンクリートブロック基礎	18-8-40BB , 570 , 400	m	15	レベル4
コンクリートブロック積	滑面ブロック控長35cm	m2	30	レベル4
胴込・裏込材(砕石)	RC-40	m3	8	レベル4
天端コンクリート	18-8-40BB	m3	1	レベル4
1号小口止工	18-8-40BB	箇所	1	レベル4
2号小口止工	18-8-40BB	箇所	1	レベル4
舗装工		式	1	レベル2

工事数量総括表

費目・工種明細など	規格1・規格2	単位	数量	備考
アスファルト舗装工		式	1	レベル3
上層路盤(車道・路肩部)	M-30 仕上厚100mm	m2	13	レベル4
表層(車道・路肩部)	再生密粒度アスファルト, 仕上厚50mm, 平均	m2	13	レベル4
構造物撤去工		式	1	レベル2
構造物取壊し工		式	1	レベル3
舗装版切断	アスファルト舗装版	式	1	レベル4
舗装版破碎	アスファルト舗装, 舗装版厚(t=5cm)	m2	13	レベル4
運搬処理工		式	1	レベル3
殻運搬	アスファルト殻	m3	0.7	レベル4
殻処分	アスファルト殻	m3	0.7	レベル4
雑工		式	1	レベル2
石積(張)工		式	1	レベル3
練石積		m2	5	レベル4
全工種共通仮設		式	1	レベル1
仮設工		式	1	レベル2
交通管理工		式	1	レベル3
交通誘導警備員		人	14	レベル4
直接工事費				

工事数量総括表

費目・工種明細など	規格1・規格2	単位		数量	備考
共通仮設費率分					
** 共通仮設費計 **					
** 純工事費 **					
現場管理費					
** 工事原価 **					
一般管理費率分					
契約保証費					
一般管理費計					
** 工事価格 **					
** 消費税相当額 **					
** 工事費計 **					
** 契約保証費計 **					

図面番号	1/2	縮尺	図示
工程	道路災害復旧工事		
種別	設計図	番号	1/2
路線名	市道久井町黒郷則重線		
工事箇所	三原市久井町和草		
三原市			

工事番号 第1904号

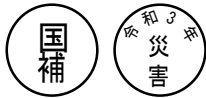

平面図

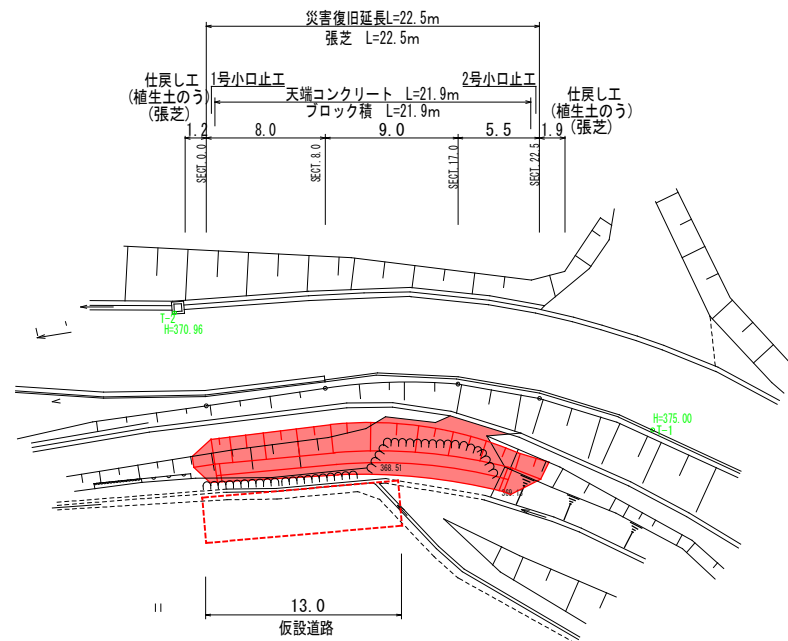

展開図

S=1:100

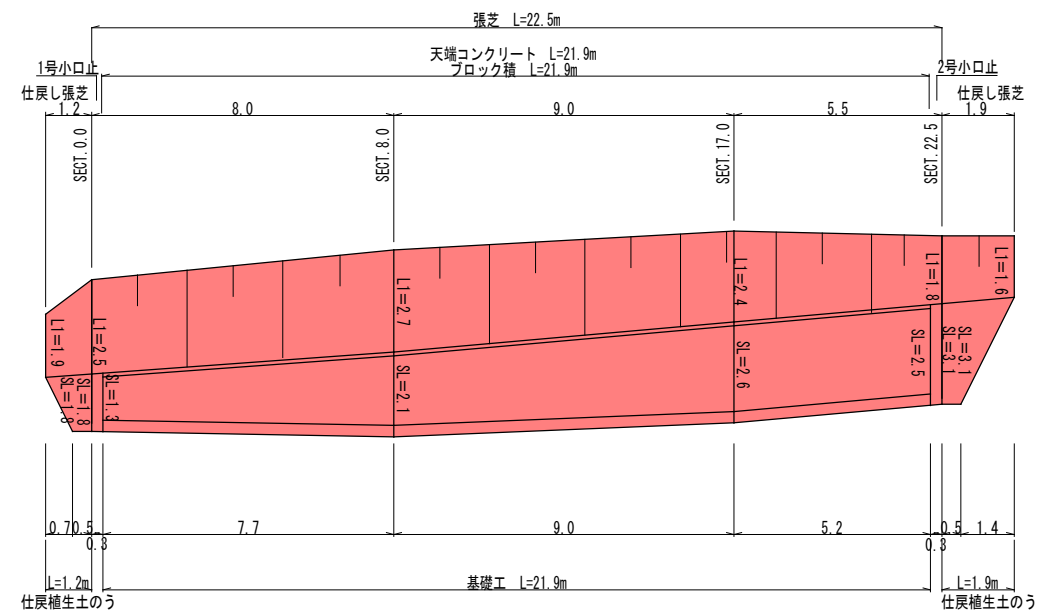

縦断面図

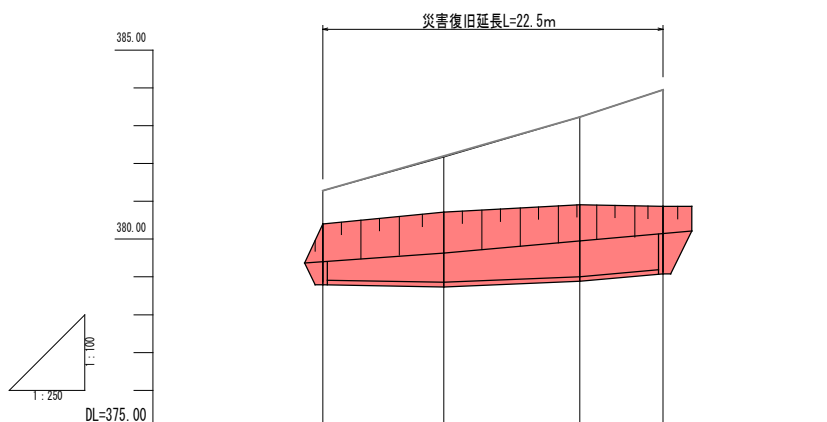

構造図

ブロック積 s=1:50

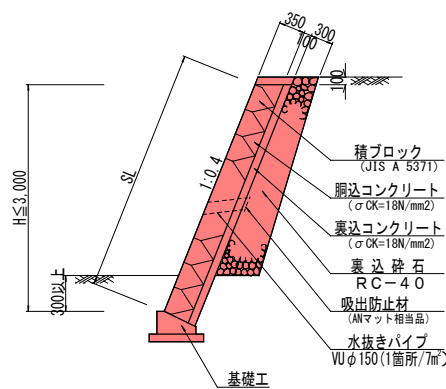

天端コンクリート工

(1:0.4用:法面有りタイプ) S=1:20

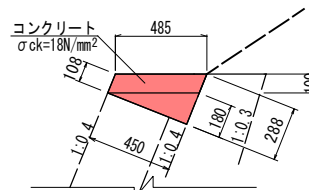

種別	数量
コンクリート	0.485 m ³
型枠	3.96 m ²

ブロック基礎

s=1:20

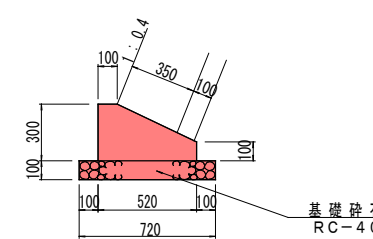

数量表 1m当り (参考数量)		
種別	規格	数量
コンクリート	σ _{ck} =18N/mm ²	0.114 m ³
型枠	小型構造物	0.400 m ²
基礎砕石	RC-40	0.720 m ²
		0.072 m ³

仮設道路(盛土)

(W=4.0m) S=1:50

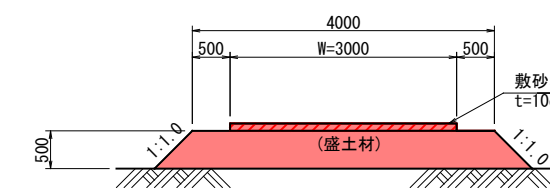

材料表 100m当り			
種別	規格	単位	数量
敷砂利	RC-40 t=10cm	m ³	30.0
盛土	購入土	m ³	225.0
購入土	土砂	m ³	300.0

勾配				
計画高	381.28	382.20	383.23	383.95
盛切高	0.00	0.03	0.00	0.00
地盤高	381.28	382.17	383.23	383.95
追加距離	0.000	8.000	17.000	22.500
点間距離	0.000	8.000	9.000	5.500
測点番号	SECT. 0.0	SECT. 8.0	SECT. 17.0	SECT. 22.5

1号小口止工 S=1:50

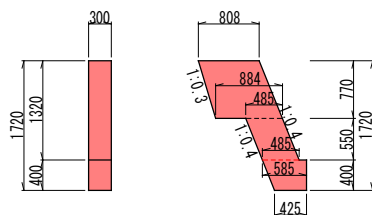

1カ所当り	
側面面積	(0.808 + 0.884) 1/2 × 0.770 + (0.485 + 0.485) 1/2 × 0.550 + (0.585 + 0.425) 1/2 × 0.400 = 1.120 m ²
コンクリート σ _{ck} =18N/mm ²	1.120 × 0.300 = 0.34 m ³
型枠 一般	0.300 × 0.400 + 0.300 × 1.320 × 1.077 + 1.120 × 2 = 2.79 m ²

2号小口止工 S=1:50

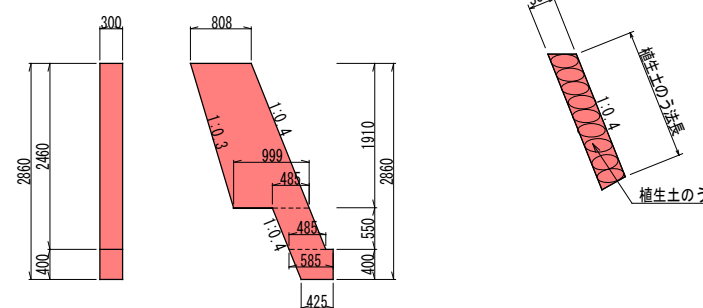

1カ所当り	
側面面積	(0.808 + 0.999) 1/2 × 1.910 + (0.485 + 0.485) 1/2 × 0.550 + (0.585 + 0.425) 1/2 × 0.400 = 2.194 m ²
コンクリート σ _{ck} =18N/mm ²	2.194 × 0.300 = 0.66 m ³
型枠 一般	0.300 × 0.400 + 0.300 × 2.460 × 1.077 + 2.194 × 2 = 5.30 m ²

雑工(仕戻し工)

植生土のう S=1:50

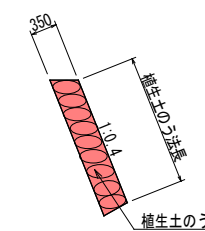

図面番号	2/2	縮尺	S=1:100
工程	道路災害復旧工事		
種別	横断図	番号	1/1
路線名	市道久井町黒郷則重線		
河川	三原市久井町和草		
工事箇所	三原市		

工事番号 第1904号

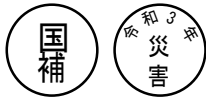

SECT. 17.0

GH=383.23
FH=383.23

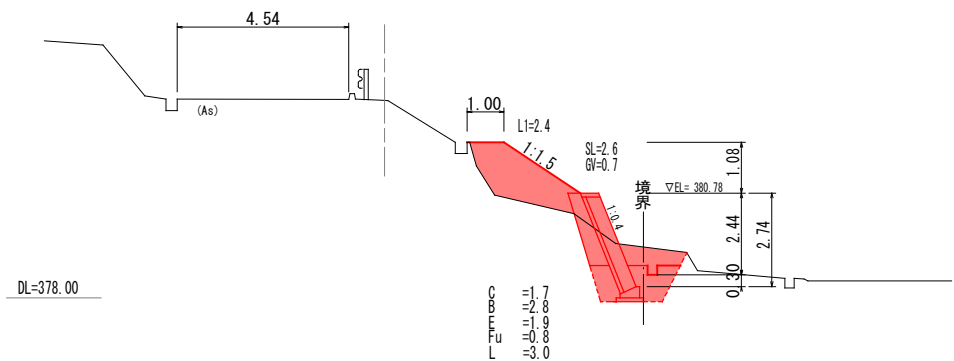

SECT. 8.0

GH=382.17
FH=382.20

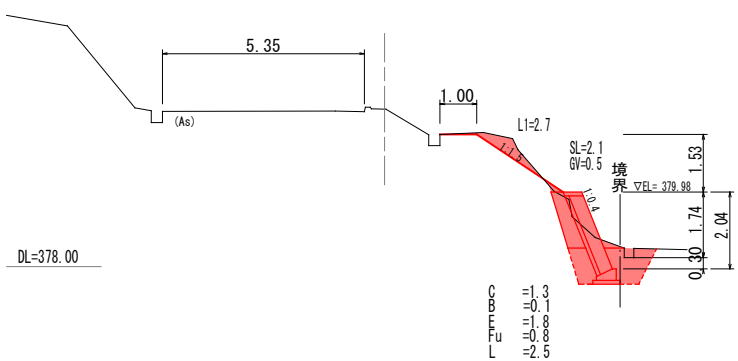

SECT. 0.0

GH=381.28
FH=381.28

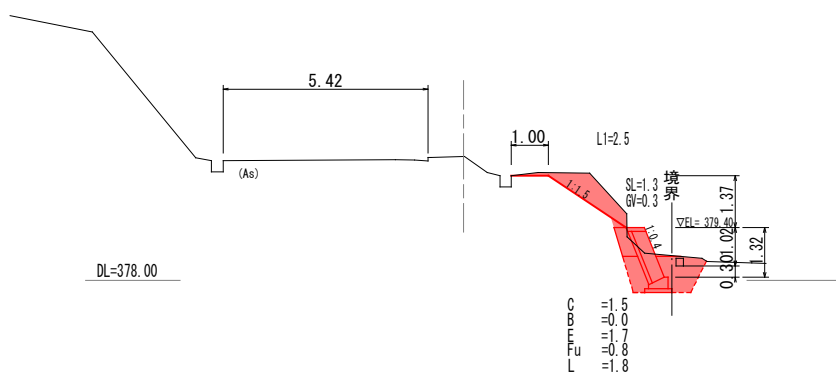

SECT. 22.5

GH=383.95
FH=383.95

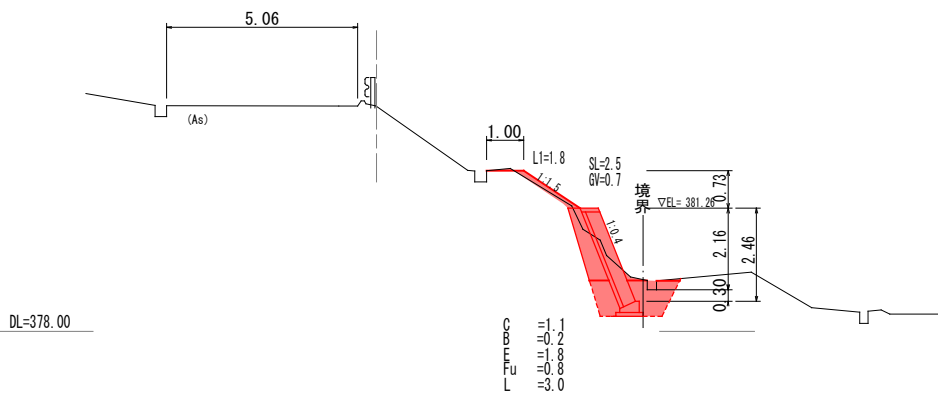

図面番号	1/2	縮尺	図示
工程	道路災害復旧工事		
種別	設計図	番号	1/2
路線名	市道久井町羽倉線		
河川			
工事箇所	三原市久井町羽倉		
三原市			

工事番号 第1905号



平面図

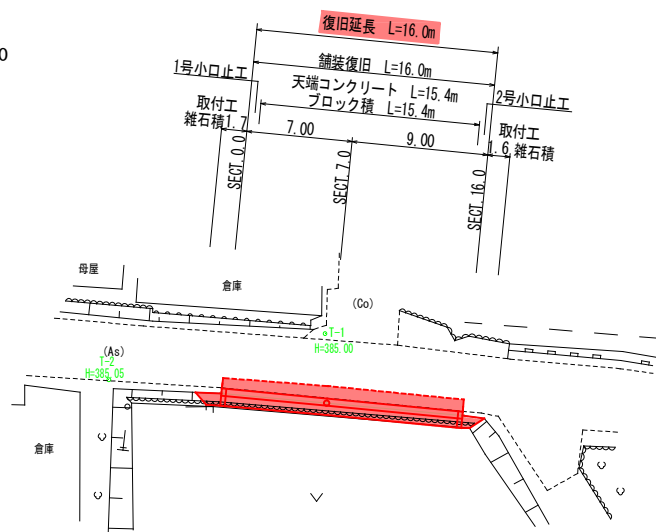
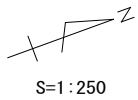

横断面

S=1:100

SECT. 16.0

GH=384.91
FH=385.00

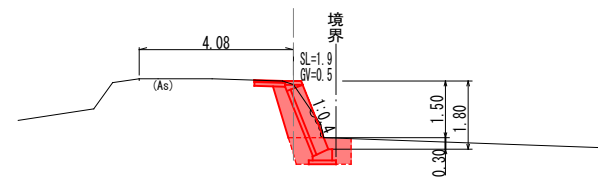

C = -1.2
C(As) = -0.8
Fu = -1.1
Fu = -0.7
L = -2.1
W1 = -0.8
W2 = -0.8

DL=380.00

SECT. 7.0

GH=384.45
FH=384.88

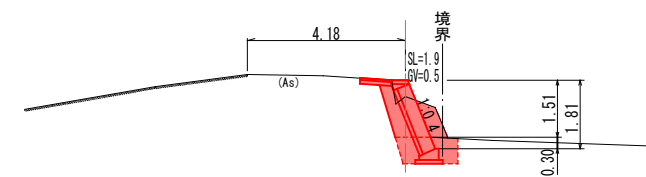

C = -1.6
C(As) = -0.9
Fu = -1.1
Fu = -0.7
L = -2.1
W1 = -0.9
W2 = -0.9

DL=380.00

SECT. 0.0

GH=384.85
FH=384.93

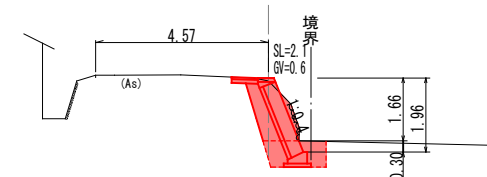

C = -1.5
C(As) = -0.6
Fu = -1.1
Fu = -0.7
L = -2.3
W1 = -0.7
W2 = -0.7

DL=380.00

縦断面

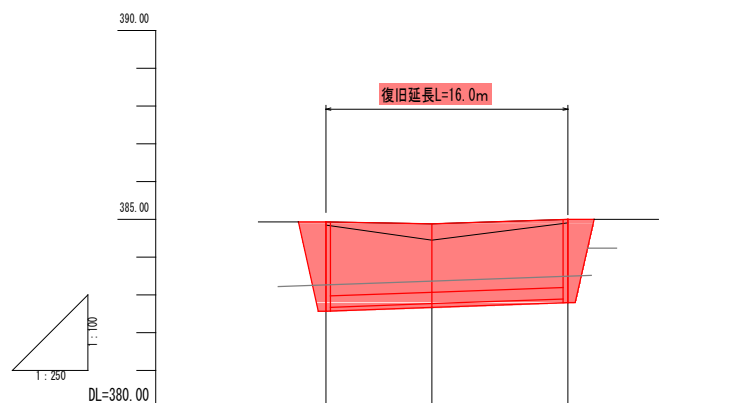

勾配			
計画高	384.93	384.88	385.00
盛切高	0.08	0.43	0.09
地盤高	384.85	384.45	384.91
追加距離	0.000	7.000	16.000
点間距離	0.000	7.000	9.000
測点番号	SECT. 0.0	SECT. 7.0	SECT. 16.0

図面番号	2/2	縮尺	図示
工程	道路災害復旧工事		
種別	設計図	番号	2/2
路線名	市道久井町羽倉線		
工事箇所	三原市久井町羽倉		
三原市			

工事番号 第1905号



構造図

ブロック積

S=1:50

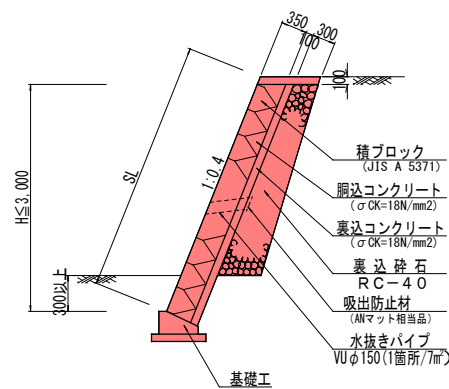

天端コンクリート工

S=1:20

(1:0.4用; 舗装有リタイプ)

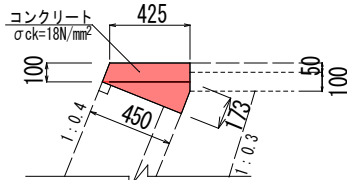

10m当り

種別	数量
コンクリート	0.84 m³
型枠	1.50 m²

ブロック基礎

S=1:20

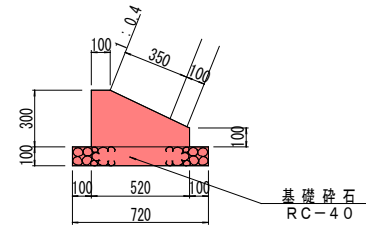

数量表 1m当り (参考数量)

種別	規格	数量
コンクリート	σck=18N/mm²	0.114 m³
コンクリート	型枠	0.400 m²
基礎砕石	RC-40	0.720 m³
		0.072 m³

雑工 (取付工)

雑石積 S=1:50

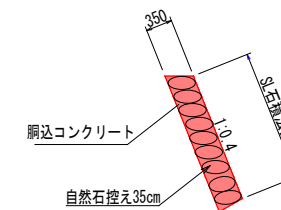

舗装構成

S=1:10

車道舗装

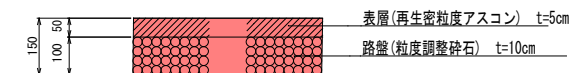

展開図

S=1:100

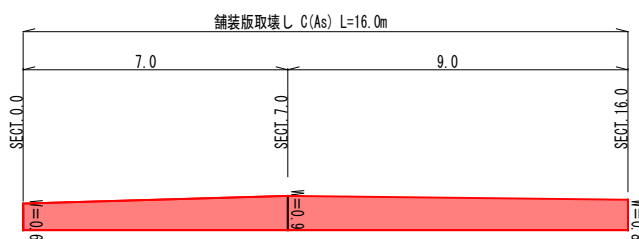
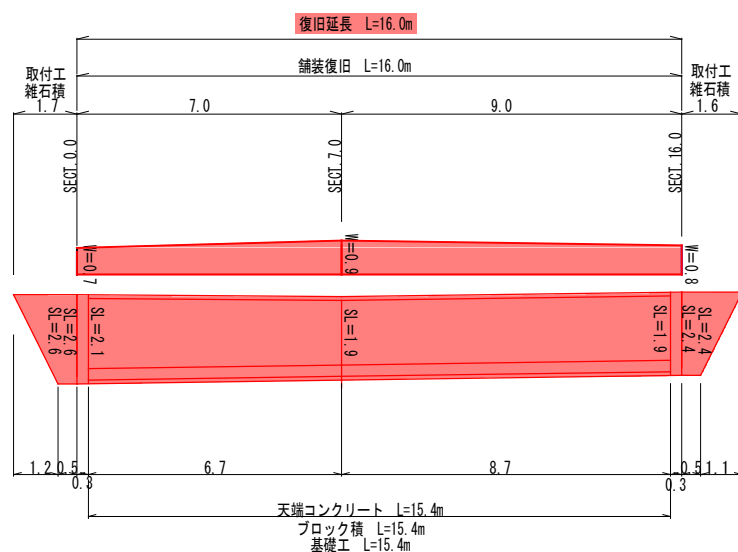

1号小口止工

S=1:50

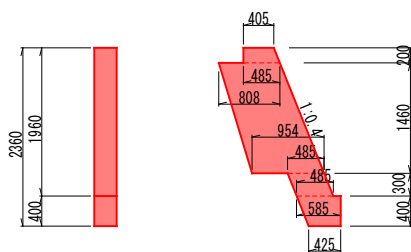

2号小口止工

S=1:50

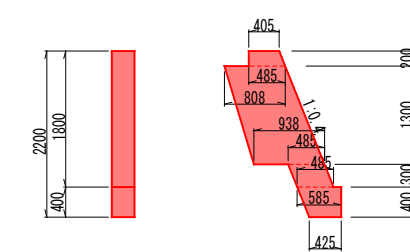

1カ所当り

側面面積	(0.405 + 0.485) 1/2 × 0.200 + (0.808 + 0.954) 1/2 × 1.460 + (0.485 + 0.485) 1/2 × 0.300 + (0.585 + 0.425) 1/2 × 0.400	= 1.723 m²
コンクリート σck=18N/mm²	1.723 × 0.300	= 0.52 m³
型枠 一般	0.300 × 0.400 + 0.300 × 1.960 × 1.077 + 1.723 × 2	= 4.20 m²

1カ所当り

側面面積	(0.405 + 0.485) 1/2 × 0.200 + (0.808 + 0.938) 1/2 × 1.300 + (0.485 + 0.485) 1/2 × 0.300 + (0.585 + 0.425) 1/2 × 0.400	= 1.571 m²
コンクリート σck=18N/mm²	1.571 × 0.300	= 0.47 m³
型枠 一般	0.300 × 0.400 + 0.300 × 1.800 × 1.077 + 1.571 × 2	= 3.84 m²

参 考 资 料

—道路災害復旧工事（市道久井町黒郷則重線外1路線）—

総括情報表

変更回数 適用単価地区 単価適用日 諸経費体系	0 68 三原市(久井) 00-04.01.01(0) 1 公共(一般)	凡例 Co … コンクリート As … アスファルト DT … ダンプトラック BH … バックホウ CC … クローラクレーン TC … トラッククレーン RTC… ラフテレーンクレーン
	当世代 04 道路改良工事 00 補正なし 00 補正なし 00 補正なし 00 補正なし 00 補正なし 00 補正なし 00 補正なし 00 通常工事 0% 00 補正無し 01 金銭的保証(0.04%)	前世代
建設技能労働者や交通誘導員等の現場労働者にかかる経費として、労務費のほか各種経費（法定福利費の事業者負担額，労務管理費，安全訓練等に要する費用等）が必要であり，本積算ではこれらを現場管理費等の一部として率計上している。		

本工事費 内訳表

費目・工種・施工名称など	数量	単位	単価	金額	備考
本工事費					X1000
道路改良 市道久井町黒郷則重線	1	式			Y1E01 レベル1
道路土工	1	式			Y1E0101 レベル2
掘削工	1	式			Y1E010101 レベル3
掘削 土砂	30	m3			Y1E01010101 レベル4
掘削 土砂 上記以外(小規模) 標準	30	m3			SPK21040001 00 単第0 -0001 表
路体盛土工	1	式			Y1E010103 レベル3
路体(築堤)盛土 施工幅員2.5m未満	20	m3			Y1E01010301 レベル4
路体(築堤)盛土 施工幅員2.5m未満	20	m3			SPK21040004 00 単第0 -0002 表

本工事費 内訳表

費目・工種・施工名称など	数量	単位	単価	金額	備考
法面整形工					Y1E010107 レベル3
	1	式			
法面整形(盛土部) レキ質土,砂及び砂質土,粘性土 現場制約無し					Y1E01010702 レベル4
	60	m2			
法面整形 盛土部 法面締固め無し 現場制約無し レキ質土,砂及び砂質土,粘性土					SPK21040024 00
	60	m2			単第0 -0003 表
残土処理工					Y1E010110 レベル3
	1	式			
土砂等運搬 土砂(岩塊・玉石混り土含む)					Y1E01011002 レベル4
	30	m3			
土砂等運搬 小規模 土砂(岩塊・玉石混り土含む) DID区間無し 距離7.5km以下(6.0km超)					SPK21040002 00
	30	m3			単第0 -0004 表
残土等処分					Y1E01011003 レベル4
	30	m3			
【直接工事費に含まれる処分費等】					#0041
投棄料					W0001
	30	m3			

本工事費 内訳表

費目・工種・施工名称など	数量	単位	単価	金額	備考
法面工					Y1E0104 レベル2
	1	式			
植生工					Y1E010401 レベル3
	1	式			
人工張芝 張芝 幅100cm ワラ付					Y1E01040111 レベル4
	60	m2			
人工張芝 張芝 幅100cm ワラ付					SPK21040032 00
	60	m2			単第0 -0005 表
石・ブロック積(張)工					Y1E0107 レベル2
	1	式			
作業土工					Y1E010701 レベル3
	1	式			
床掘り 土砂					Y1E01070102 レベル4
	40	m3			
床掘り 土砂 上記以外(小規模)					SPK21040015 00
	40	m3			単第0 -0006 表
埋戻し 土砂					Y1E01070103 レベル4
	20	m3			

本工事費 内訳表

費目・工種・施工名称など	数量	単位	単価	金額	備考
埋戻し 土砂 上記以外(小規模)	20	m3			SPK21040019 00 単第0 -0007 表
法面整形(切土部) レキ質土,砂及び砂質土,粘性土 現場制約無し	60	m2			Y1E01010701レベル4
法面整形 切土部 現場制約無し レキ質土,砂及び砂質土,粘性土	60	m2			SPK21040024 00 単第0 -0008 表
Coブロック工(Coブロック積)	1	式			Y1E010703 レベル3
コンクリートブロック基礎 18-8-40BB	22	m			Y1E01070301レベル4
現場打基礎コンクリート 18-8-40BB 基礎砕石有り	2	m3			SPK21040048 00 単第0 -0009 表
コンクリートブロック積 滑面ブロック	48	m2			Y1E01070305レベル4
コンクリートブロック積工(練積) 滑面ブロック 18-8-40BB	48	m2			SDT00039 00 単第0 -0010 表
胴込・裏込材(砕石) RC-40	12	m3			Y1E01070308レベル4

本工事費 内訳表

費目・工種・施工名称など	数量	単位	単価	金額	備考
胴込・裏込材(碎石) 間知・平・連節・緑化ブロック RC-40	12	m3			SPK21040044 00 単第0 -0011 表
天端コンクリート 18-8-40BB	1	m3			Y1E01070313レベル4
天端コンクリート 18-8-40BB 一般養生	1	m3			SPK21040049 00 単第0 -0012 表
小口止コンクリート 小型構造物 18-8-40BB	1	m3			Y1E01070314レベル4
コンクリート 小型構造物 18-8-40BB バックホウ(クレーン機能付)打設	1	m3			SPK21040140 00 単第0 -0013 表
型枠 一般型枠 小型構造物	8	m2			SPK21040142 00 単第0 -0014 表
排水構造物工	1	式			Y1E0109 レベル2
側溝工	1	式			Y1E010903 レベル3
プレキャストU型側溝 KF200	23	m			Y1E01090301レベル4

本工事費 内訳表

費目・工種・施工名称など	数量	単位	単価	金額	備考
再利用撤去 U型側溝 L=2000_1000kg/個以下	23	m			SDT00019 00 単第0 -0015 表
U型側溝 材料別途 L=2000mm/本	23	m			SDT00013 00 単第0 -0016 表
仮設工	1	式			Y1E0115 レベル2
工事用道路工	1	式			Y1E011501 レベル3
工事用道路 施工幅員 W=4.0m	13	m			Y1E01150101 レベル4
工事用道路(盛土) W=4.0m	13	m			V0001 00 単第0 -0017 表
土砂等運搬 土砂(岩塊・玉石混り土含む)	30	m3			Y1E01011002 レベル4
土砂等運搬 小規模 土砂(岩塊・玉石混り土含む) DID区間無し 距離7.5km以下(6.0km超)	30	m3			SPK21040002 00 単第0 -0004 表
残土等処分	30	m3			Y1E01011003 レベル4

本工事費 内訳表

費目・工種・施工名称など 【直接工事費に含まれる処分費等】	数量	単位	単価	金額	備考
					#0041
投棄料					W0001
	30	m3			
雑工					Y1E0107 レベル2
	1	式			
取付工					Y1E010709 レベル3
	1	式			
土のう					Y1E01150419レベル4
	90	袋			
植生土のう製作					S0233 00
	90	袋			単第0 -0022 表
土のう積立工 小口並べ					S1012 00
	5	m2			単第0 -0023 表
人工張芝 張芝 幅100cm ワラ付					Y1E01040111レベル4
	6	m2			
人工張芝 張芝 幅100cm ワラ付					SPK21040032 00
	6	m2			単第0 -0005 表

本工事費 内訳表

費目・工種・施工名称など	数量	単位	単価	金額	備考
** 直接工事費 ** #0020計=支給品等(材料),無償貸付					
共通仮設費率分					Z0019
計算情報..... 対象額..... 率.....					
** 共通仮設費計 **					
** 純工事費 **					
現場管理費 計算情報..... 対象額..... 率.....					
** 工事原価 **					
一般管理費率分 計算情報..... 対象額..... 率.....					前払補正率...
契約保証費 計算情報..... 対象額..... 率.....					当初請対額 当初対象額

本工事費 内訳表

費目・工種・施工名称など	数量	単位	単価	金額	備考
一般管理費計					
工事価格					
消費税相当額 計算情報..... 対象額..... 率.....					
工事費計					
契約保証費計					

施工単価表

掘削

SPK21040001

単第0 -0001 表

土砂 上記以外(小規模)

機械構成比: 30.15% 労務構成比:

標準

58.62%

材料構成比: 11.23%

市場単価構成比: 0.00%

1
標準単価:

m3 当り
1,114.80000

代表機労材規格(積算地区)	構成比	単価(積算地区)	代表機労材規格(東京地区)	単価(東京地区)	備考
バックホウ(クローラ型) 標準型・排2 山積0.28/平積0.2m3	30.15%		バックホウ(クローラ型) 標準型・排2 山積0.28/平積0.2m3		MTPC00062 MTPT00062
運転手(特殊)	58.62%		運転手(特殊)		RTPC00006 RTPT00006
軽油 パトロール給油,2~4KL積載車給油	11.23%		軽油1.2号パトロール給油		TTPC00013 TTPT00013
積算単価			積算単価		EP001
A=1 土砂 F=7 標準			B=5 上記以外(小規模)		

施工単価表

路体(築堤)盛土
 施工幅員2.5m未満

SPK21040004

単第0 -0002 表

機械構成比: 0.78% 労務構成比: 99.01% 材料構成比: 0.21% 市場単価構成比: 0.00% 標準単価: 1 m3 当り 5,709.20000

代表機劣材規格(積算地区)	構成比	単価(積算地区)	代表機劣材規格(東京地区)	単価(東京地区)	備考
<賃>振動ローラ(ハンドガイド式) 質量0.8~1.1t	0.78%		振動ローラ(舗装用) [ハンドガイド式] 質量0.8~1.1t		KTPC00008 KTPT00008
普通作業員	90.40%		普通作業員		RTPC00002 RTPT00002
特殊作業員	8.61%		特殊作業員		RTPC00001 RTPT00001
軽油 パトロール給油,2~4KL積載車給油	0.21%		軽油1.2号パトロール給油		TTPC00013 TTPT00013
積算単価			積算単価		EP001
A=1 施工幅員2.5m未満					

施工単価表

法面整形

SPK21040024

単第0 -0003 表

盛土部 法面締固め無し 現場制約無し

レキ質土,砂及び砂質土,粘性土

1

m2 当り

機械構成比: 13.80% 労務構成比:

73.63% 材料構成比: 12.57%

市場単価構成比: 0.00%

標準単価:

390.22000

代表機劣材規格(積算地区)	構成比	単価(積算地区)	代表機劣材規格(東京地区)	単価(東京地区)	備考
<賃>バックホウ(クローラ型) 山積0.8m3(平積0.6) 排出ガス対策型(第1,2,3次基準値)低騒音	13.80%		バックホウ クローラ型 山積0.8m3(平積0.6m3)		KTPC00018 KTPT00018
普通作業員	33.08%		普通作業員		RTPC00002 RTPT00002
運転手(特殊)	27.90%		運転手(特殊)		RTPC00006 RTPT00006
土木一般世話役	12.65%		土木一般世話役		RTPC00009 RTPT00009
軽油 パトロール給油,2~4KL積載車給油	12.57%		軽油1.2号パトロール給油		TTPC00013 TTPT00013
積算単価			積算単価		EP001
A=1 盛土部 C=2 現場制約無し E=1 -(全ての費用)			B=2 法面締固め無し D=2 レキ質土,砂及び砂質土,粘性土		

施工単価表

土砂等運搬

SPK21040002

単第0 -0004 表

小規模 土砂(岩塊・玉石混り土含む)

DID区間無し 距離7.5km以下(6.0km超)

1

m3 当り

機械構成比: 25.95% 労務構成比:

61.91% 材料構成比: 12.14%

市場単価構成比: 0.00%

標準単価:

1,948.40000

代表機劣材規格(積算地区)	構成比	単価(積算地区)	代表機劣材規格(東京地区)	単価(東京地区)	備考
ダンプトラック[オンロード・ディーゼル] 4t積級 (タイヤ損耗費及び補修費(良好)を含む)	25.95%		ダンプトラック[オンロード・ディーゼル] 4t積級 (タイヤ損耗費及び補修費(良好)を含む)		MTPC00017T1 MTPT00017T1
運転手(一般)	61.91%		運転手(一般)		RTPC00007 RTPT00007
軽油 パトロール給油,2~4KL積載車給油	12.14%		軽油1.2号パトロール給油		TTPC00013 TTPT00013
積算単価			積算単価		EP001
A=2 小規模 C=1 土砂(岩塊・玉石混り土含む) F=34 距離7.5km以下(6.0km超)			B=5 バックホウ山積0.28m3(平積0.2m3) D=1 DID区間無し		

施工単価表

人工張芝
張芝 幅100cm ワラ付

SPK21040032

単第0 -0005 表

1

m2 当り

機械構成比: 0.00% 労務構成比: 63.79% 材料構成比: 36.21% 市場単価構成比: 0.00% 標準単価: 629.62000

代表機労材規格(積算地区)	構成比	単価(積算地区)	代表機労材規格(東京地区)	単価(東京地区)	備考
普通作業員	46.14%		普通作業員		RTPC00002 RTPT00002
土木一般世話役	17.65%		土木一般世話役		RTPC00009 RTPT00009
張芝 幅100cm, ワラ付	36.21%		張芝 幅100cm ワラ付		TTPC00274 TTPT00274
積算単価			積算単価		EP001
A=1 張芝 幅100cm ワラ付					

施工単価表

床掘り

SPK21040015

単第0 -0006 表

土砂 上記以外(小規模)

1

m3 当り

機械構成比: 22.07% 労務構成比: 70.62%

材料構成比: 7.31%

市場単価構成比: 0.00%

標準単価:

1,986.00000

代表機劣材規格(積算地区)	構成比	単価(積算地区)	代表機劣材規格(東京地区)	単価(東京地区)	備考
バックホウ(クローラ型) 後方超小旋回型・排2 山積0.28/平積0.2m3	22.07%		バックホウ(クローラ型) 後方超小旋回型・排2 山積0.28/平積0.2m3		MTPC00083 MTPT00083
運転手(特殊)	38.15%		運転手(特殊)		RTPC00006 RTPT00006
普通作業員	32.47%		普通作業員		RTPC00002 RTPT00002
軽油 パトロール給油,2~4KL積載車給油	7.31%		軽油1.2号パトロール給油		TTPC00013 TTPT00013
積算単価			積算単価		EP001
A=1 土砂 E=1 -(全ての費用)			B=5 上記以外(小規模)		

施工単価表

頁0 -0017

埋戻し
土砂

SPK21040019

単第0 -0007 表

機械構成比: 10.59% 労務構成比:

上記以外(小規模)

85.50% 材料構成比: 3.91%

市場単価構成比: 0.00%

1
標準単価:

m3 当り
3,520.00000

代表機労材規格(積算地区)	構成比	単価(積算地区)	代表機労材規格(東京地区)	単価(東京地区)	備考
バックホウ(クローラ型) 後方超小旋回型・排2 山積0.28/平積0.2m3	9.94%		バックホウ(クローラ型) 後方超小旋回型・排2 山積0.28/平積0.2m3		MTPC00083 MTPT00083
タンバ及びランマ タンバ及びランマ 質量60~80kg	0.65%		タンバ及びランマ タンバ及びランマ 質量60~80kg		MTPC00048 MTPT00048
普通作業員	48.90%		普通作業員		RTPC00002 RTPT00002
特殊作業員	19.42%		特殊作業員		RTPC00001 RTPT00001
運転手(特殊)	17.18%		運転手(特殊)		RTPC00006 RTPT00006
軽油 パトロール給油,2~4KL積載車給油	3.29%		軽油1.2号パトロール給油		TTPC00013 TTPT00013
ガソリン,レギュラー スタンド渡し,スタンド給油	0.62%		ガソリンレギュラースタンド		TTPC00014 TTPT00014
積算単価			積算単価		EP001
A=5 D=1	上記以外(小規模) -(全ての費用)		B=1 土砂		

施工単価表

法面整形

SPK21040024

単第0 -0008 表

切土部 現場制約無し

レキ質土, 砂及び砂質土, 粘性土

1

m2 当り

機械構成比: 10.84%

労務構成比:

79.28%

材料構成比:

9.88%

市場単価構成比:

0.00%

標準単価:

783.41000

代表機材規格(積算地区)	構成比	単価(積算地区)	代表機材規格(東京地区)	単価(東京地区)	備考
<賃>バックホウ(クローラ型) 山積0.8m3(平積0.6) 排出ガス対策型(第1,2,3次基準値)低騒音	10.84%		バックホウ クローラ型 山積0.8m3(平積0.6m3)		KTPC00018 KTPT00018
普通作業員	38.44%		普通作業員		RTPC00002 RTPT00002
運転手(特殊)	21.93%		運転手(特殊)		RTPC00006 RTPT00006
土木一般世話役	18.91%		土木一般世話役		RTPC00009 RTPT00009
軽油 パトロール給油, 2~4KL積載車給油	9.88%		軽油1.2号パトロール給油		TTPC00013 TTPT00013
積算単価			積算単価		EP001
A=2 切土部 D=2 レキ質土, 砂及び砂質土, 粘性土			C=2 現場制約無し E=1 -(全ての費用)		

施工単価表

頁0 -0020

現場打基礎コンクリート

SPK21040048

単第0 -0009 表

18-8-40BB

基礎砕石有り

1

m3 当り

機械構成比: 2.58% 労務構成比:

69.99%

材料構成比: 27.43%

市場単価構成比: 0.00%

標準単価:

66,104.00000

代表機材規格(積算地区)	構成比	単価(積算地区)	代表機材規格(東京地区)	単価(東京地区)	備考
<賃>バックホウ(クローラ型クレーン機能付) 山積0.8m3(平積0.6)吊能力2.9t 排出ガス対策型(第1,2,3次基準値)低騒音	1.82%		バックホウ [クローラ型クレーン付] 排ガス型(第2次)山積0.8m3吊2.9t		KTPC00006 KTPT00006
<賃>バックホウ(クローラ型) 山積0.8m3(平積0.6) 排出ガス対策型(第1,2,3次基準値)低騒音	0.76%		バックホウ クローラ型 山積0.8m3(平積0.6m3)		KTPC00018 KTPT00018
普通作業員	20.83%		普通作業員		RTPC00002 RTPT00002
型わく工	20.45%		型わく工		RTPC00010 RTPT00010
土木一般世話役	9.33%		土木一般世話役		RTPC00009 RTPT00009
特殊作業員	8.70%		特殊作業員		RTPC00001 RTPT00001
その他(労務)			その他(労務)		ER009
レディーミクストコンクリート指定品 呼び強度18,スランプ8,粗骨材40 W/C(60%),種別(高炉)	22.52%		生コンクリート 高炉 18-8-25(20) W/C 60%		TTPCD0010 TTPT00003
軽油 パトロール給油,2~4KL積載車給油	1.42%		軽油1.2号パトロール給油		TTPC00013 TTPT00013

施工単価表

コンクリートブロック積工(練積)
滑面ブロック

SDT00039
18-8-40BB

単第0 -0010 表

1 m2 当り

名称・規格など	数量	単位	単価	金額	備考
昼間_ブロック積工【手間のみ】	1.000	m2			
時間的制約なし					
コンクリート積みブロック-滑面-<JISA5371> 280×420×350,参考質量41.2kg以上 8.5個/m2	8.500	個			
レディーミクストコンクリート指定品 呼び強度18,スランプ8,粗骨材40 W/C(60%),種別(高炉)	0.246	m3			
レディーミクストコンクリート指定品 呼び強度18,スランプ8,粗骨材40 W/C(60%),種別(高炉)	0.112	m3			
諸雑費	1	式			
*** 単位当たり ***	1	m2			
A=1 昼間施工 C=1 18-8-40BB F=1 18-8-40BB			B=1 - E=1 - H=0.1 裏込コンクリートの厚さ(m)		
I=1 滑面ブロック L=1 時間的制約なし			K=8.5 ブロックm2当り使用量(個/m2)		

施工単価表

胴込・裏込材(碎石)

SPK21040044

単第0 -0011 表

間知・平・連節・緑化ブロック

RC-40

1

m3 当り

機械構成比: 10.20% 労務構成比:

65.95%

材料構成比: 23.85%

市場単価構成比: 0.00%

標準単価:

6,559.20000

代表機材規格(積算地区)	構成比	単価(積算地区)	代表機材規格(東京地区)	単価(東京地区)	備考
<賃>バックホウ(クローラ型クレーン機能付) 山積0.8m3(平積0.6)吊能力2.9t 排出ガス対策型(第1,2,3次基準値)低騒音	10.20%		バックホウ [クローラ型クレーン付] 排ガス型(第2次)山積0.8m3吊2.9t		KTPC00006 KTPT00006
普通作業員	39.35%		普通作業員		RTPC00002 RTPT00002
特殊作業員	15.00%		特殊作業員		RTPC00001 RTPT00001
運転手(特殊)	11.06%		運転手(特殊)		RTPC00006 RTPT00006
その他(労務)			その他(労務)		ER009
再生クラッシャーラン 40~0mm	20.49%		再生クラッシャーラン RC-40		TTPC00008 TTPT00008
軽油 パトロール給油,2~4KL積載車給油	3.36%		軽油1.2号パトロール給油		TTPC00013 TTPT00013
積算単価			積算単価		EP001
A=1 間知・平・連節・緑化ブロック			B=1 RC-40		

施工単価表

天端コンクリート

SPK21040049

単第0 -0012 表

18-8-40BB

一般養生

1

m3 当り

機械構成比: 3.15%

労務構成比:

66.15%

材料構成比: 30.70%

市場単価構成比: 0.00%

標準単価:

50,892.00000

代表機材規格(積算地区)	構成比	単価(積算地区)	代表機材規格(東京地区)	単価(東京地区)	備考
<賃>バックホウ(クローラ型クレーン機能付) 山積0.8m3(平積0.6)吊能力2.9t 排出ガス対策型(第1,2,3次基準値)低騒音	3.15%		バックホウ [クローラ型クレーン付] 排ガス型(第2次)山積0.8m3吊2.9t		KTPC00006 KTPT00006
型わく工	21.50%		型わく工		RTPC00010 RTPT00010
普通作業員	15.80%		普通作業員		RTPC00002 RTPT00002
土木一般世話役	11.64%		土木一般世話役		RTPC00009 RTPT00009
特殊作業員	6.28%		特殊作業員		RTPC00001 RTPT00001
その他(労務)			その他(労務)		ER009
レディーミクストコンクリート指定品 呼び強度18,スランプ8,粗骨材40 W/C(60%),種別(高炉)	29.26%		生コンクリート 高炉 18-8-25(20) W/C 60%		TTPCD0010 TTPT00003
軽油 パトロール給油,2~4KL積載車給油	1.44%		軽油1.2号パトロール給油		TTPC00013 TTPT00013
積算単価			積算単価		E9999

施工単価表

コンクリート

SPK21040140

単第0 -0013 表

小型構造物 18-8-40BB

バックホウ(クレーン機能付)打設

1

m3 当り

機械構成比: 4.43%

労務構成比:

39.79%

材料構成比: 55.78%

市場単価構成比: 0.00%

標準単価:

28,968.00000

代表機材規格(積算地区)	構成比	単価(積算地区)	代表機材規格(東京地区)	単価(東京地区)	備考
<賃>バックホウ(クローラ型クレーン機能付) 山積0.8m3(平積0.6)吊能力2.9t 排出ガス対策型(第1,2,3次基準値)低騒音	4.18%		バックホウ [クローラ型クレーン付] 排ガス型(第2次)山積0.8m3吊2.9t		KTPC00006 KTPT00006
その他(機械)			その他(機械)		EK009
普通作業員	12.91%		普通作業員		RTPC00002 RTPT00002
特殊作業員	11.03%		特殊作業員		RTPC00001 RTPT00001
運転手(特殊)	6.76%		運転手(特殊)		RTPC00006 RTPT00006
土木一般世話役	6.39%		土木一般世話役		RTPC00009 RTPT00009
その他(労務)			その他(労務)		ER009
レディーミクストコンクリート指定品 呼び強度18,スランプ8,粗骨材40 W/C(60%),種別(高炉)	53.83%		生コンクリート 高炉 24-12-25(20) W/C 55%		TTPCD0010 TTPT00343
軽油 パトロール給油,2~4KL積載車給油	1.84%		軽油1.2号パトロール給油		TTPC00013 TTPT00013

施工単価表

型枠

SPK21040142

単第0 -0014 表

一般型枠

小型構造物

1

m2 当り

機械構成比: 0.00%

労務構成比: 100.00%

材料構成比: 0.00%

市場単価構成比: 0.00%

標準単価:

7,775.20000

代表機材規格(積算地区)	構成比	単価(積算地区)	代表機材規格(東京地区)	単価(東京地区)	備考
型わく工	45.16%		型わく工		RTPC00010 RTPT00010
普通作業員	30.69%		普通作業員		RTPC00002 RTPT00002
土木一般世話役	11.11%		土木一般世話役		RTPC00009 RTPT00009
その他(労務)			その他(労務)		ER009
積算単価			積算単価		EP001
A=1 一般型枠 C=1 -(全ての費用)			B=2 小型構造物		

施工単価表

工事用道路（盛土）

V0001

単第0 -0017 表

W=4.0m

100 m 当り

名称・規格など	数量	単位	単価	金額	備考
路体(築堤)盛土 施工幅員4.0m以上 施工数量10,000m3未満 障害無し	225	m3			単第0-0018 表
購入土 設計CBR20以上	300	m3			
再生クラッシャー 40~0mm	30	m3			
整地 敷均し(ルーズ) 標準	30	m3			単第0-0019 表
積込(ルーズ) 土砂 土量50,000m3未満	255	m3			単第0-0020 表
土砂等運搬 標準 土砂(岩塊・玉石混り土含む) DID区間無し 距離2.0km以下(1.5km超)	255	m3			単第0-0021 表
*** 合計 ***	100	m			
*** 単位当たり ***	1	m			

施工単価表

路体(築堤)盛土
 施工幅員4.0m以上

SPK21040004

単第0 -0018 表

施工数量10,000m3未満 障害無し

1

m3 当り

機械構成比: 20.07% 労務構成比:

66.40% 材料構成比: 13.53%

市場単価構成比: 0.00%

標準単価:

200.01000

代表機劣材規格(積算地区)	構成比	単価(積算地区)	代表機劣材規格(東京地区)	単価(東京地区)	備考
<賃>ブルドーザ 湿地,7t級 排出ガス対策型(第1,2次基準値)低騒音	12.33%		<賃>ブルドーザ 湿地,7t級 排出ガス対策型(第1,2次基準値)低騒音		KTPC00036 KTPT00036
<賃>振動ローラ(土木用フラットSドラム型) 質量11~12t 排出ガス対策型(第1,2,3次基準値)低騒音	7.74%		振動ローラ(土工用) [フラット・シングルドラム型] 質量11~12t		KTPC00058 KTPT00058
運転手(特殊)	44.91%		運転手(特殊)		RTPC00006 RTPT00006
普通作業員	21.49%		普通作業員		RTPC00002 RTPT00002
軽油 パトロール給油,2~4KL積載車給油	13.53%		軽油1.2号パトロール給油		TTPC00013 TTPT00013
積算単価			積算単価		EP001
A=3 C=1 施工幅員4.0m以上 障害無し			B=1 施工数量10,000m3未満		

施工単価表

整地
敷均し(ルーズ)

SPK21040003

単第0 -0019 表

機械構成比: 31.05% 労務構成比:

標準

57.75%

材料構成比: 11.20%

市場単価構成比: 0.00%

1
標準単価:

m3 当り

129.80000

代表機劣材規格(積算地区)	構成比	単価(積算地区)	代表機劣材規格(東京地区)	単価(東京地区)	備考
ブルドーザ 普通・排1 15t級(13~16t)	31.05%		ブルドーザ 普通・排1 15t級(13~16t)		MTPC00002 MTPT00002
普通作業員	33.14%		普通作業員		RTPC00002 RTPT00002
運転手(特殊)	24.61%		運転手(特殊)		RTPC00006 RTPT00006
軽油 パトロール給油,2~4KL積載車給油	11.20%		軽油1.2号パトロール給油		TTPC00013 TTPT00013
積算単価			積算単価		EP001
A=2 敷均し(ルーズ)			B=1 標準		

施工単価表

積込(ルーズ)

SPK21040007

単第0 -0020 表

土砂

土量50,000m3未満

1

m3 当り

機械構成比: 43.20%

労務構成比:

38.90%

材料構成比: 17.90%

市場単価構成比: 0.00%

標準単価:

200.91000

代表機労材規格(積算地区)	構成比	単価(積算地区)	代表機労材規格(東京地区)	単価(東京地区)	備考
バックホウ(クローラ型) 標準型・排2 山積0.8/平積0.6m3	43.20%		バックホウ(クローラ型) 標準型・排2 山積0.8/平積0.6m3		MTPC00014 MTPT00014
運転手(特殊)	38.90%		運転手(特殊)		RTPC00006 RTPT00006
軽油 パトロール給油,2~4KL積載車給油	17.90%		軽油1.2号パトロール給油		TTPC00013 TTPT00013
積算単価			積算単価		EP001
A=1 土砂			B=1 土量50,000m3未満		

施工単価表

土砂等運搬

SPK21040002

単第0 -0021 表

標準 土砂(岩塊・玉石混り土含む)

DID区間無し 距離2.0km以下(1.5km超)

1

m3 当り

機械構成比: 47.38% 労務構成比:

37.64% 材料構成比: 14.98%

市場単価構成比: 0.00%

標準単価:

587.40000

代表機材規格(積算地区)	構成比	単価(積算地区)	代表機材規格(東京地区)	単価(東京地区)	備考
ダンプトラック[オンロード・ディーゼル] 10t積級 (タイヤ損耗費及び補修費(良好)を含む)	47.38%		ダンプトラック[オンロード・ディーゼル] 10t積級 (タイヤ損耗費及び補修費(良好)を含む)		MTPC00018T1 MTPT00018T1
運転手(一般)	37.64%		運転手(一般)		RTPC00007 RTPT00007
軽油 パトロール給油,2~4KL積載車給油	14.98%		軽油1.2号パトロール給油		TTPC00013 TTPT00013
積算単価			積算単価		EP001
A=1 標準 C=1 土砂(岩塊・玉石混り土含む) E=5 距離2.0km以下(1.5km超)			B=1 バックホウ山積0.8m3(平積0.6m3) D=1 DID区間無し		

施工単価表

植生土のう製作

S0233

単第0 -0022 表

頁0 -0037

名称・規格など	数量	単位	単価	金額	備考
普通作業員	1.800	人			
植生土のう 40(41)×60cm,標準品	100.000	枚			
諸雑費	1	式			
*** 合計 ***	100	袋			
*** 単位当たり ***	1	袋			
A=1 植生土のう袋			C=2 植生土の計上無し		

100 袋 当り

総括情報表

変更回数 適用単価地区 単価適用日 諸経費体系	0 68 三原市(久井) 00-04.01.01(0) 1 公共(一般)	凡例 Co … コンクリート As … アスファルト DT … ダンプトラック BH … バックホウ CC … クローラクレーン TC … トラッククレーン RTC… ラフテレーンクレーン
	当世代 04 道路改良工事 04 一般交通影響有り(2) 00 補正なし 00 補正なし 00 補正なし 00 補正なし 00 補正なし 00 補正なし 00 通常工事 0 % 00 補正無し 01 金銭的保証(0.04%)	前世代
建設技能労働者や交通誘導員等の現場労働者にかかる経費として、労務費のほか各種経費（法定福利費の事業者負担額，労務管理費，安全訓練等に要する費用等）が必要であり，本積算ではこれらを現場管理費等の一部として率計上している。		

本工事費 内訳表

費目・工種・施工名称など	数量	単位	単価	金額	備考
本工事費					X1000
道路改良 市道久井町羽倉線					Y1E01 レベル1
	1	式			
道路土工					Y1E0101 レベル2
	1	式			
掘削工					Y1E010101 レベル3
	1	式			
掘削 土砂					Y1E01010101 レベル4
	20	m3			
掘削 土砂 上記以外(小規模) 標準					SPK21040001 00
	20	m3			単第0 -0001 表
法面整形工					Y1E010107 レベル3
	1	式			
法面整形(切土部) 現場制約無,レキ質土,砂及び砂質土,粘性土					Y1E01010701 レベル4
	30	m2			
法面整形 切土部 現場制約無し レキ質土,砂及び砂質土,粘性土					SPK21040024 00
	30	m2			単第0 -0002 表

本工事費 内訳表

費目・工種・施工名称など	数量	単位	単価	金額	備考
残土処理工					Y1E010110 レベル3
	1	式			
土砂等運搬 土砂					Y1E01011002レベル4
	30	m3			
土砂等運搬 小規模 土砂(岩塊・玉石混り土含む) DID区間無し 距離6.0km以下(5.0km超)					SPK21040002 00
	30	m3			単第0 -0003 表
残土等処分					Y1E01011003レベル4
	30	m3			
【直接工事費に含まれる処分費等】					#0041
建設発生土受入費					F0001 00
	30	m3			
石・ブロック積(張)工					Y1E0107 レベル2
	1	式			
作業土工					Y1E010701 レベル3
	1	式			
床掘り 土砂					Y1E01070102レベル4
	20	m3			

本工事費 内訳表

費目・工種・施工名称など	数量	単位	単価	金額	備考
床掘り 土砂 上記以外(小規模)	20	m3			SPK21040015 00 単第0 -0004 表
埋戻し 土砂	10	m3			Y1E01070103レベル4
埋戻し 土砂 上記以外(小規模)	10	m3			SPK21040019 00 単第0 -0005 表
Coブロック工(Coブロック積)	1	式			Y1E010703 レベル3
コンクリートブロック基礎 18-8-40BB , 570 , 400	15	m			Y1E01070301レベル4
現場打基礎コンクリート 18-8-40BB 基礎砕石有り	2	m3			SPK21040048 00 単第0 -0006 表
コンクリートブロック積 滑面ブロック控長35cm	30	m2			Y1E01070305レベル4
コンクリートブロック積工(練積) 滑面ブロック 18-8-40BB	30	m2			SDT00039 00 単第0 -0007 表
胴込・裏込材(砕石) RC-40	8	m3			Y1E01070308レベル4

本工事費 内訳表

費目・工種・施工名称など	数量	単位	単価	金額	備考
胴込・裏込材(碎石) 間知・平・連節・緑化ブロック RC-40	8	m3			SPK21040044 00 単第0 -0008 表
天端コンクリート 18-8-40BB	1	m3			Y1E01070313レベル4
天端コンクリート 18-8-40BB 一般養生	1	m3			SPK21040049 00 単第0 -0009 表
1号小口止工 18-8-40BB	1	箇所			Y1E01070314レベル4
1号小口止工	1	箇所			V0001 00 単第0 -0010 表
2号小口止工 18-8-40BB	1	箇所			Y1E01070314レベル4
2号小口止工	1	箇所			V0002 00 単第0 -0013 表
舗装工	1	式			Y1E0204 レベル2
アスファルト舗装工	1	式			Y1E020404 レベル3

本工事費 内訳表

費目・工種・施工名称など	数量	単位	単価	金額	備考
上層路盤(車道・路肩部) M-30 仕上厚100mm	13	m2			Y1A01110603レベル4
上層路盤(車道・路肩部) M-30 全仕上り厚100mm 1層施工	13	m2			SPK21040227 00 単第0 -0014 表
表層(車道・路肩部) 再生密粒度アスファルト, 仕上厚50mm, 平均	13	m2			Y1E02040409レベル4
表層(車道・路肩部) 平均幅員1.4m未満(1層平均50mm以下) 1層当り平均仕上厚50mm	13	m2			SPK21040234 00 単第0 -0015 表
構造物撤去工	1	式			Y1E0112 レベル2
構造物取壊し工	1	式			Y1E011206 レベル3
舗装版切断 アスファルト舗装版	17	m			Y1E01120602レベル4
舗装版切断 アスファルト舗装版 アスファルト舗装版厚15cm以下	17	m			SPK21040302 00 単第0 -0016 表
舗装版破碎 アスファルト舗装, 舗装版厚(t=5cm)	13	m2			Y1E01120603レベル4

本工事費 内訳表

費目・工種・施工名称など	数量	単位	単価	金額	備考
舗装版破碎積込(小規模土工)					SPK21040018 00
	13	m2			単第0 -0017 表
運搬処理工					Y1E011216 レベル3
	1	式			
殻運搬 アスファルト殻					Y1E01121601 レベル4
	0.7	m3			
殻運搬 舗装版破碎 DID区間無し 運搬距離9.0km以下(7.0km超)					SPK21040138 00
	0.7	m3			単第0 -0018 表
殻処分 アスファルト殻					Y1E01121602 レベル4
	0.7	m3			
【直接工事費に含まれる処分費等】					#0041
アスファルト殻受入費					F0002 00
	2	t			
雑工					Y2999 レベル2
	1	式			
石積(張)工					Y1A010711 レベル3
	1	式			

本工事費 内訳表

費目・工種・施工名称など	数量	単位	単価	金額	備考
練石積	5	m2			Y1A01071005レベル4
石積(張) 積工 練石 雑割石	5	m2			SPK21040054 00 単第0 -0019 表
胴込・裏込コンクリート 間知ブロック・緑化ブロック 18-8-40BB	1	m3			SPK21040043 00 単第0 -0020 表
全工種共通仮設	1	式			Y1J01 レベル1
仮設工	1	式			Y1J0101 レベル2
交通管理工	1	式			Y1J010121 レベル3
交通誘導警備員	14	人			Y1J01012101レベル4
交通誘導警備員B	14	人			R0369 00
直接工事費 #0020計=支給品等(材料),無償貸付					

本工事費 内訳表

費目・工種・施工名称など	数量	単位	単価	金額	備考
共通仮設費率分					Z0019
計算情報..... 対象額..... 率.....					
** 共通仮設費計 **					
** 純工事費 **					
現場管理費 計算情報..... 対象額..... 率.....					
** 工事原価 **					
一般管理費率分 計算情報..... 対象額..... 率.....					前払補正率...
契約保証費 計算情報..... 対象額..... 率.....					当初請対額 当初対象額
一般管理費計					

施工単価表

掘削

SPK21040001

単第0 -0001 表

土砂 上記以外(小規模)

機械構成比: 30.15% 労務構成比:

標準

58.62%

材料構成比: 11.23%

市場単価構成比: 0.00%

1
標準単価:

m3 当り
1,114.80000

代表機労材規格(積算地区)	構成比	単価(積算地区)	代表機労材規格(東京地区)	単価(東京地区)	備考
バックホウ(クローラ型) 標準型・排2 山積0.28/平積0.2m3	30.15%		バックホウ(クローラ型) 標準型・排2 山積0.28/平積0.2m3		MTPC00062 MTPT00062
運転手(特殊)	58.62%		運転手(特殊)		RTPC00006 RTPT00006
軽油 パトロール給油,2~4KL積載車給油	11.23%		軽油1.2号パトロール給油		TTPC00013 TTPT00013
積算単価			積算単価		EP001
A=1 土砂 F=7 標準			B=5 上記以外(小規模)		

施工単価表

法面整形
切土部 現場制約無し

SPK21040024

単第0 -0002 表

レキ質土,砂及び砂質土,粘性土

1

m2 当り

機械構成比: 10.84%

労務構成比:

79.28%

材料構成比:

9.88%

市場単価構成比:

0.00%

標準単価:

783.41000

代表機労材規格(積算地区)	構成比	単価(積算地区)	代表機労材規格(東京地区)	単価(東京地区)	備考
<賃>バックホウ(クローラ型) 山積0.8m3(平積0.6) 排出ガス対策型(第1,2,3次基準値)低騒音	10.84%		バックホウ クローラ型 山積0.8m3(平積0.6m3)		KTPC00018 KTPT00018
普通作業員	38.44%		普通作業員		RTPC00002 RTPT00002
運転手(特殊)	21.93%		運転手(特殊)		RTPC00006 RTPT00006
土木一般世話役	18.91%		土木一般世話役		RTPC00009 RTPT00009
軽油 パトロール給油,2~4KL積載車給油	9.88%		軽油1.2号パトロール給油		TTPC00013 TTPT00013
積算単価			積算単価		EP001
A=2 切土部 D=2 レキ質土,砂及び砂質土,粘性土			C=2 現場制約無し E=1 -(全ての費用)		

施工単価表

土砂等運搬

SPK21040002

単第0 -0003 表

小規模 土砂(岩塊・玉石混り土含む)

DID区間無し 距離6.0km以下(5.0km超)

1

m3 当り

機械構成比: 25.95% 労務構成比:

61.91% 材料構成比: 12.14%

市場単価構成比: 0.00%

標準単価:

1,786.10000

代表機劣材規格(積算地区)	構成比	単価(積算地区)	代表機劣材規格(東京地区)	単価(東京地区)	備考
ダンプトラック[オンロード・ディーゼル] 4t積級 (タイヤ損耗費及び補修費(良好)を含む)	25.95%		ダンプトラック[オンロード・ディーゼル] 4t積級 (タイヤ損耗費及び補修費(良好)を含む)		MTPC00017T1 MTPT00017T1
運転手(一般)	61.91%		運転手(一般)		RTPC00007 RTPT00007
軽油 パトロール給油,2~4KL積載車給油	12.14%		軽油1.2号パトロール給油		TTPC00013 TTPT00013
積算単価			積算単価		EP001
A=2 小規模 C=1 土砂(岩塊・玉石混り土含む) F=29 距離6.0km以下(5.0km超)			B=5 バックホウ山積0.28m3(平積0.2m3) D=1 DID区間無し		

施工単価表

床掘り

SPK21040015

単第0 -0004 表

土砂 上記以外(小規模)

1

m3 当り

機械構成比: 22.07%

労務構成比: 70.62%

材料構成比: 7.31%

市場単価構成比: 0.00%

標準単価:

1,986.00000

代表機劣材規格(積算地区)	構成比	単価(積算地区)	代表機劣材規格(東京地区)	単価(東京地区)	備考
バックホウ(クローラ型) 後方超小旋回型・排2 山積0.28/平積0.2m3	22.07%		バックホウ(クローラ型) 後方超小旋回型・排2 山積0.28/平積0.2m3		MTPC00083 MTPT00083
運転手(特殊)	38.15%		運転手(特殊)		RTPC00006 RTPT00006
普通作業員	32.47%		普通作業員		RTPC00002 RTPT00002
軽油 パトロール給油,2~4KL積載車給油	7.31%		軽油1.2号パトロール給油		TTPC00013 TTPT00013
積算単価			積算単価		EP001
A=1 土砂 E=1 -(全ての費用)			B=5 上記以外(小規模)		

施工単価表

埋戻し
土砂

SPK21040019

単第0 -0005 表

機械構成比: 10.59% 労務構成比:

上記以外(小規模)

85.50% 材料構成比: 3.91%

市場単価構成比: 0.00%

1
標準単価:

m3 当り
3,520.00000

代表機労材規格(積算地区)	構成比	単価(積算地区)	代表機労材規格(東京地区)	単価(東京地区)	備考
バックホウ(クローラ型) 後方超小旋回型・排2 山積0.28/平積0.2m3	9.94%		バックホウ(クローラ型) 後方超小旋回型・排2 山積0.28/平積0.2m3		MTPC00083 MTPT00083
タンバ及びランマ タンバ及びランマ 質量60~80kg	0.65%		タンバ及びランマ タンバ及びランマ 質量60~80kg		MTPC00048 MTPT00048
普通作業員	48.90%		普通作業員		RTPC00002 RTPT00002
特殊作業員	19.42%		特殊作業員		RTPC00001 RTPT00001
運転手(特殊)	17.18%		運転手(特殊)		RTPC00006 RTPT00006
軽油 パトロール給油,2~4KL積載車給油	3.29%		軽油1.2号パトロール給油		TTPC00013 TTPT00013
ガソリン,レギュラー スタンド渡し,スタンド給油	0.62%		ガソリンレギュラースタンド		TTPC00014 TTPT00014
積算単価			積算単価		EP001
A=5 D=1	上記以外(小規模) -(全ての費用)		B=1 土砂		

施工単価表

頁0 -0017

現場打基礎コンクリート

SPK21040048

単第0 -0006 表

18-8-40BB

基礎砕石有り

1

m3 当り

機械構成比: 2.58% 労務構成比:

69.99%

材料構成比: 27.43%

市場単価構成比: 0.00%

標準単価:

66,104.00000

代表機材規格(積算地区)	構成比	単価(積算地区)	代表機材規格(東京地区)	単価(東京地区)	備考
<賃>バックホウ(クローラ型クレーン機能付) 山積0.8m3(平積0.6)吊能力2.9t 排出ガス対策型(第1,2,3次基準値)低騒音	1.82%		バックホウ [クローラ型クレーン付] 排ガス型(第2次)山積0.8m3吊2.9t		KTPC00006 KTPT00006
<賃>バックホウ(クローラ型) 山積0.8m3(平積0.6) 排出ガス対策型(第1,2,3次基準値)低騒音	0.76%		バックホウ クローラ型 山積0.8m3(平積0.6m3)		KTPC00018 KTPT00018
普通作業員	20.83%		普通作業員		RTPC00002 RTPT00002
型わく工	20.45%		型わく工		RTPC00010 RTPT00010
土木一般世話役	9.33%		土木一般世話役		RTPC00009 RTPT00009
特殊作業員	8.70%		特殊作業員		RTPC00001 RTPT00001
その他(労務)			その他(労務)		ER009
レディーミクストコンクリート指定品 呼び強度18,スランプ8,粗骨材40 W/C(60%),種別(高炉)	22.52%		生コンクリート 高炉 18-8-25(20) W/C 60%		TTPCD0010 TTPT00003
軽油 パトロール給油,2~4KL積載車給油	1.42%		軽油1.2号パトロール給油		TTPC00013 TTPT00013

施工単価表

コンクリートブロック積工(練積)
滑面ブロック

SDT00039
18-8-40BB

単第0 -0007 表

1 m2 当り

名称・規格など	数量	単位	単価	金額	備考
昼間_ブロック積工【手間のみ】	1.000	m2			
時間的制約なし					
コンクリート積みブロック-滑面-<JISA5371> 280×420×350,参考質量41.2kg以上 8.5個/m2	8.500	個			
レディーミクストコンクリート指定品 呼び強度18,スランプ8,粗骨材40 W/C(60%),種別(高炉)	0.246	m3			
レディーミクストコンクリート指定品 呼び強度18,スランプ8,粗骨材40 W/C(60%),種別(高炉)	0.112	m3			
諸雑費	1	式			
*** 単位当たり ***	1	m2			
A=1 昼間施工 C=1 18-8-40BB F=1 18-8-40BB			B=1 - E=1 - H=0.1 裏込コンクリートの厚さ(m)		
I=1 滑面ブロック L=1 時間的制約なし			K=8.5 ブロックm2当り使用量(個/m2)		

施工単価表

胴込・裏込材(碎石)

SPK21040044

単第0 -0008 表

間知・平・連節・緑化ブロック

RC-40

1

m3 当り

機械構成比: 10.20% 労務構成比:

65.95%

材料構成比: 23.85%

市場単価構成比: 0.00%

標準単価:

6,559.20000

代表機材規格(積算地区)	構成比	単価(積算地区)	代表機材規格(東京地区)	単価(東京地区)	備考
<賃>バックホウ(クローラ型クレーン機能付) 山積0.8m3(平積0.6)吊能力2.9t 排出ガス対策型(第1,2,3次基準値)低騒音	10.20%		バックホウ [クローラ型クレーン付] 排ガス型(第2次)山積0.8m3吊2.9t		KTPC00006 KTPT00006
普通作業員	39.35%		普通作業員		RTPC00002 RTPT00002
特殊作業員	15.00%		特殊作業員		RTPC00001 RTPT00001
運転手(特殊)	11.06%		運転手(特殊)		RTPC00006 RTPT00006
その他(労務)			その他(労務)		ER009
再生クラッシャーラン 40~0mm	20.49%		再生クラッシャーラン RC-40		TTPC00008 TTPT00008
軽油 パトロール給油,2~4KL積載車給油	3.36%		軽油1.2号パトロール給油		TTPC00013 TTPT00013
積算単価			積算単価		EP001
A=1 間知・平・連節・緑化ブロック			B=1 RC-40		

施工単価表

天端コンクリート

SPK21040049

単第0 -0009 表

18-8-40BB

一般養生

1

m3 当り

機械構成比: 3.15%

労務構成比:

66.15%

材料構成比: 30.70%

市場単価構成比: 0.00%

標準単価:

50,892.00000

代表機材規格(積算地区)	構成比	単価(積算地区)	代表機材規格(東京地区)	単価(東京地区)	備考
<賃>バックホウ(クローラ型クレーン機能付) 山積0.8m3(平積0.6)吊能力2.9t 排出ガス対策型(第1,2,3次基準値)低騒音	3.15%		バックホウ [クローラ型クレーン付] 排ガス型(第2次)山積0.8m3吊2.9t		KTPC00006 KTPT00006
型わく工	21.50%		型わく工		RTPC00010 RTPT00010
普通作業員	15.80%		普通作業員		RTPC00002 RTPT00002
土木一般世話役	11.64%		土木一般世話役		RTPC00009 RTPT00009
特殊作業員	6.28%		特殊作業員		RTPC00001 RTPT00001
その他(労務)			その他(労務)		ER009
レディーミクストコンクリート指定品 呼び強度18,スランプ8,粗骨材40 W/C(60%),種別(高炉)	29.26%		生コンクリート 高炉 18-8-25(20) W/C 60%		TTPCD0010 TTPT00003
軽油 パトロール給油,2~4KL積載車給油	1.44%		軽油1.2号パトロール給油		TTPC00013 TTPT00013
積算単価			積算単価		E9999

施工単価表

コンクリート

SPK21040140

単第0 -0011 表

小型構造物 18-8-40BB

バックホウ(クレーン機能付)打設

1

m3 当り

機械構成比: 4.43%

労務構成比:

39.79%

材料構成比:

55.78%

市場単価構成比:

0.00%

標準単価:

28,968.00000

代表機材規格(積算地区)	構成比	単価(積算地区)	代表機材規格(東京地区)	単価(東京地区)	備考
<賃>バックホウ(クローラ型クレーン機能付) 山積0.8m3(平積0.6)吊能力2.9t 排出ガス対策型(第1,2,3次基準値)低騒音	4.18%		バックホウ [クローラ型クレーン付] 排ガス型(第2次)山積0.8m3吊2.9t		KTPC00006 KTPT00006
その他(機械)			その他(機械)		EK009
普通作業員	12.91%		普通作業員		RTPC00002 RTPT00002
特殊作業員	11.03%		特殊作業員		RTPC00001 RTPT00001
運転手(特殊)	6.76%		運転手(特殊)		RTPC00006 RTPT00006
土木一般世話役	6.39%		土木一般世話役		RTPC00009 RTPT00009
その他(労務)			その他(労務)		ER009
レディーミクストコンクリート指定品 呼び強度18,スランプ8,粗骨材40 W/C(60%),種別(高炉)	53.83%		生コンクリート 高炉 24-12-25(20) W/C 55%		TTPCD0010 TTPT00343
軽油 パトロール給油,2~4KL積載車給油	1.84%		軽油1.2号パトロール給油		TTPC00013 TTPT00013

施工単価表

型枠

SPK21040142

単第0 -0012 表

一般型枠

小型構造物

1

m2 当り

機械構成比: 0.00%

労務構成比: 100.00%

材料構成比: 0.00%

市場単価構成比: 0.00%

標準単価:

7,775.20000

代表機材規格(積算地区)	構成比	単価(積算地区)	代表機材規格(東京地区)	単価(東京地区)	備考
型わく工	45.16%		型わく工		RTPC00010 RTPT00010
普通作業員	30.69%		普通作業員		RTPC00002 RTPT00002
土木一般世話役	11.11%		土木一般世話役		RTPC00009 RTPT00009
その他(労務)			その他(労務)		ER009
積算単価			積算単価		EP001
A=1 一般型枠 C=1 -(全ての費用)			B=2 小型構造物		

施工単価表

上層路盤(車道・路肩部)

SPK21040227

単第0 -0014 表

M-30

全仕上り厚100mm 1層施工

1

m2 当り

機械構成比: 10.38% 労務構成比:

30.75% 材料構成比: 58.87%

市場単価構成比: 0.00%

標準単価:

543.99000

代表機劣材規格(積算地区)	構成比	単価(積算地区)	代表機劣材規格(東京地区)	単価(東京地区)	備考
モータグレーダ 土工用・排2 ブレード幅3.1m	4.20%		モータグレーダ 土工用・排2 ブレード幅3.1m		MTPC00134 MTPT00134
ロードローラ マタダム・排2 運転質量10t締固め幅2.1m	3.25%		ロードローラ マタダム・排2 運転質量10t締固め幅2.1m		MTPC00135 MTPT00135
<賃>タイヤローラ 質量8~20t 排出ガス対策型(第1,2次基準値)低騒音	1.06%		タイヤローラ 質量8~20t		KTPC00007 KTPT00007
その他(機械)			その他(機械)		EK009
運転手(特殊)	14.14%		運転手(特殊)		RTPC00006 RTPT00006
特殊作業員	4.97%		特殊作業員		RTPC00001 RTPT00001
普通作業員	4.74%		普通作業員		RTPC00002 RTPT00002
土木一般世話役	1.36%		土木一般世話役		RTPC00009 RTPT00009
その他(労務)			その他(労務)		ER009

施工単価表

上層路盤(車道・路肩部)

SPK21040227

単第0 -0014 表

M-30

全仕上り厚100mm 1層施工

1

m2 当り

機械構成比: 10.38% 労務構成比:

30.75% 材料構成比: 58.87%

市場単価構成比: 0.00%

標準単価:

543.99000

代表機労材規格(積算地区)	構成比	単価(積算地区)	代表機労材規格(東京地区)	単価(東京地区)	備考
粒度調整碎石 30~0mm	56.09%		再生粒度調整碎石 RM-40 [標準数量]全仕上り厚150mm		TTPCD0021 TTPT00357
軽油 パトロール給油,2~4KL積載車給油	2.28%		軽油1.2号パトロール給油		TTPC00013 TTPT00013
その他(材料)			その他(材料)		EZ009
積算単価			積算単価		E9999
A=6 H=1	M-30 -(全ての費用)		E=100 全仕上り厚(mm)		
【路盤材単価】 全仕上り厚(mm)/1000*路盤材単価(円) 全仕上り厚(mm):100.000(mm)					

施工単価表

頁0 -0031

表層(車道・路肩部)

SPK21040234

単第0 -0015 表

平均幅員1.4m未満(1層平均50mm以下)

1層当り平均仕上厚50mm

1

m2 当り

機械構成比: 0.51% 労務構成比:

44.56%

材料構成比: 54.93%

市場単価構成比: 0.00%

標準単価:

2,452.70000

代表機材規格(積算地区)	構成比	単価(積算地区)	代表機材規格(東京地区)	単価(東京地区)	備考
振動ローラ(舗装用) ハンドガイド式 運転質量0.5~0.6t	0.29%		振動ローラ(舗装用) ハンドガイド式 運転質量0.5~0.6t		MTPC00047 MTPT00047
振動コンパクト 前進型 運転質量40~60kg	0.15%		振動コンパクト 前進型 運転質量40~60kg		MTPC00049 MTPT00049
その他(機械)			その他(機械)		EK009
特殊作業員	20.05%		特殊作業員		RTPC00001 RTPT00001
普通作業員	14.02%		普通作業員		RTPC00002 RTPT00002
土木一般世話役	4.02%		土木一般世話役		RTPC00009 RTPT00009
その他(労務)			その他(労務)		ER009
再生加熱アスファルト混合物 再生密粒度(20)	50.06%		密粒度As混合物(20) [標準数量]平均仕上り厚50mm		TTPCD0038 TTPT00284
アスファルト乳剤(JISK2208) アスファルト乳剤(浸透用) PK-3プライムコート用	4.70%		アスファルト乳剤(JISK2208) アスファルト乳剤(浸透用) PK-3プライムコート用		TTPC00026 TTPT00026

施工単価表

表層(車道・路肩部)

SPK21040234

単第0 -0015 表

平均幅員1.4m未満(1層平均50mm以下)

1層当り平均仕上厚50mm

1

m2 当り

機械構成比: 0.51% 労務構成比:

44.56%

材料構成比: 54.93%

市場単価構成比: 0.00%

標準単価:

2,452.70000

代表機材規格(積算地区)	構成比	単価(積算地区)	代表機材規格(東京地区)	単価(東京地区)	備考
ガソリン,レギュラー スタンド渡し,スタンド給油	0.12%		ガソリンレギュラースタンド		TTPC00014 TTPT00014
軽油 パトロール給油,2~4KL積載車給油	0.03%		軽油1.2号パトロール給油		TTPC00013 TTPT00013
その他(材料)			その他(材料)		EZ009
積算単価			積算単価		E9999
A=1 平均幅員1.4m未満(1層平均50mm以下) C=6 再生密粒度アスファルト混合物(20) G=1 - I=1 -(全ての費用)			B=50 1層当り平均仕上り厚(mm) E=2 PK-3 H=1 -		
【アスファルト混合物単価】 1層当り平均仕上り厚(mm)/1000*(アスファルト混合物単価(円)+各種割増合計値) 1層当り平均仕上り厚(mm):50.000(mm)					

施工単価表

頁0 -0033

舗装版切断

SPK21040302

単第0 -0016 表

アスファルト舗装版

アスファルト舗装版厚15cm以下

1

m 当り

機械構成比: 6.24%

労務構成比:

54.57%

材料構成比: 39.19%

市場単価構成比: 0.00%

標準単価:

562.41000

代表機労材規格(積算地区)	構成比	単価(積算地区)	代表機労材規格(東京地区)	単価(東京地区)	備考
コンクリートカッタ バキューム式・湿式 切削深20cm級ブレード径 56cm	4.22%		コンクリートカッタ バキューム式・湿式 切削深20cm級ブレード径 56cm		MTPC00056 MTPT00056
その他(機械)			その他(機械)		EK009
特殊作業員	19.07%		特殊作業員		RTPC00001 RTPT00001
土木一般世話役	9.53%		土木一般世話役		RTPC00009 RTPT00009
普通作業員	8.29%		普通作業員		RTPC00002 RTPT00002
その他(労務)			その他(労務)		ER009
コンクリートカッタブレード 自走式切断機用 径56cm(22インチ)	36.35%		コンクリートカッタブレード 自走式切断機用 径56cm(22インチ)		TTPC00015 TTPT00015
ガソリン,レギュラー スタンド渡し,スタンド給油	1.92%		ガソリンレギュラースタンド		TTPC00014 TTPT00014
その他(材料)			その他(材料)		EZ009

施工単価表

舗装版破碎積込(小規模土工)

SPK21040018

単第0 -0017 表

頁0 -0035

機械構成比: 23.01% 労務構成比: 69.05% 材料構成比: 7.94% 市場単価構成比: 0.00% 標準単価: 1,524.60000

代表機劣材規格(積算地区)	構成比	単価(積算地区)	代表機劣材規格(東京地区)	単価(東京地区)	備考
小型バックホウ(クローラ型) 標準型・排2 山積0.13/平積0.10m3	23.01%		小型バックホウ(クローラ型) 標準型・排2 山積0.13/平積0.10m3		MTPC00077 MTPT00077
運転手(特殊)	69.05%		運転手(特殊)		RTPC00006 RTPT00006
軽油 パトロール給油,2~4KL積載車給油	7.94%		軽油1.2号パトロール給油		TTPC00013 TTPT00013
積算単価			積算単価		EP001
A=1 -(全ての費用)					

施工単価表

殻運搬

舗装版破碎

機械構成比: 19.75% 労務構成比: 70.85%

SPK21040138

DID区間無し 運搬距離9.0km以下(7.0km超)

材料構成比: 9.40%

単第0 -0018 表

1

m3 当り

標準単価:

5,532.80000

代表機劣材規格(積算地区)	構成比	単価(積算地区)	代表機劣材規格(東京地区)	単価(東京地区)	備考
ダンプトラック[オンロード・ディーゼル] 2t積級 (タイヤ損耗費及び補修費(良好)を含む)	19.75%		ダンプトラック[オンロード・ディーゼル] 2t積級 (タイヤ損耗費及び補修費(良好)を含む)		MTPC00016T1 MTPT00016T1
運転手(一般)	70.85%		運転手(一般)		RTPC00007 RTPT00007
軽油 パトロール給油,2~4KL積載車給油	9.40%		軽油1.2号パトロール給油		TTPC00013 TTPT00013
積算単価			積算単価		EP001
A=3 舗装版破碎 C=1 DID区間無し E=1 -(全ての費用)			B=4 機械積込(小規模土工) D=38 運搬距離9.0km以下(7.0km超)		

施工単価表

石積(張)

SPK21040054

単第0 -0019 表

積工

練石 雑割石

1

m2 当り

機械構成比: 7.04%

労務構成比:

90.11%

材料構成比: 2.85%

市場単価構成比: 0.00%

標準単価:

12,067.00000

代表機劣材規格(積算地区)	構成比	単価(積算地区)	代表機劣材規格(東京地区)	単価(東京地区)	備考
<賃>バックホウ(クローラ型クレーン機能付) 山積0.28m3(平積0.2)吊能力1.7t 排出ガス対策型(第1,2,3次基準値)低騒音	7.04%		バックホウ クローラ型 クレーン機能付1.7t 山積0.28m3(平積0.2m3)		KTPC00019 KTPT00019
普通作業員	48.13%		普通作業員		RTPC00002 RTPT00002
運転手(特殊)	22.06%		運転手(特殊)		RTPC00006 RTPT00006
石工	15.83%		石工		RTPC00017 RTPT00017
土木一般世話役	4.09%		土木一般世話役		RTPC00009 RTPT00009
軽油 パトロール給油,2~4KL積載車給油	2.85%		軽油1.2号パトロール給油		TTPC00013 TTPT00013
積算単価			積算単価		EP001
A=1 積工 C=2 雑割石			B=1 練石		

施工単価表

胴込・裏込コンクリート
間知ブロック・緑化ブロック
機械構成比: 4.09%

SPK21040043

単第0 -0020 表

18-8-40BB

1

m3 当り

労務構成比: 34.56%

材料構成比: 61.35%

市場単価構成比: 0.00%

標準単価:

26,172.00000

代表機材規格(積算地区)	構成比	単価(積算地区)	代表機材規格(東京地区)	単価(東京地区)	備考
<賃>バックホウ(クローラ型クレーン機能付) 山積0.8m3(平積0.6)吊能力2.9t 排出ガス対策型(第1,2,3次基準値)低騒音	4.09%		バックホウ [クローラ型クレーン付] 排ガス型(第2次)山積0.8m3吊2.9t		KTPC00006 KTPT00006
普通作業員	19.71%		普通作業員		RTPC00002 RTPT00002
特殊作業員	10.33%		特殊作業員		RTPC00001 RTPT00001
運転手(特殊)	3.92%		運転手(特殊)		RTPC00006 RTPT00006
その他(労務)			その他(労務)		ER009
レディーミクストコンクリート指定品 呼び強度18,スランプ8,粗骨材40 W/C(60%),種別(高炉)	60.15%		生コンクリート 高炉 18-8-25(20) W/C 60%		TTPCD0010 TTPT00003
軽油 パトロール給油,2~4KL積載車給油	1.20%		軽油1.2号パトロール給油		TTPC00013 TTPT00013
積算単価			積算単価		E9999
A=1 D=1 間知ブロック・緑化ブロック -			B=2 18-8-40BB		

工事区分	工種	種別	細別	規格	単位	数量	計上数量	備考
	道路土工							
		掘削工						
			掘削	土砂	m ³	32.4	30	
		盛土工						
			盛土	土砂	m ³	21.8	20	
		法面整形						
			法面整形(盛土)	レキ質土	m ²	55.3	60	
		残土処理工						
			残土処分	土砂	m ³	27.1	30	
	法面工							
		法面工						
			張芝	野芝	m ²	55.3	60	
	ブロック積							
		作業土工						
			床掘り	土砂	m ³	40.9	40	
			埋戻し		m ³	18.0	20	
			基面整正	土砂	m ²	36.0	36	
			法面整形(切土)	荒仕上	m ²	58.5	60	
		コンクリートブロック積						
			コンクリートブロック	t=10cm	m ²	47.6	48	
			裏込砕石	RC-40	m ³	12.1	12	
			基礎工		m	21.9	22	V=0.114m ³ /m
			天端コンクリート		m	21.9	22	V=0.0485m ³ /m
		小口止工			箇所	2.0		
			型枠	一般	m ²	8.1	8	
			コンクリート		m ³	1.0	1	
	排水路工							
		プレキャスト水路						
			再利用撤去	KF200	m	22.5	23	
			復旧	KF200	m	22.5	23	
	仮設工							
		仮設道路						
			盛土タイプ		m	13.0	13	
		残土処理工						
			残土処分	土砂	m ³	33.2	30	V=2.55m ³ /m
	雑工							
		取付工						
			植生土のう		m ²	5.3	5	N=17袋/m ² V=0.02m ³ /袋
			張芝	野芝	m ²	5.8	6	

土 量 配 分 表

計第 表

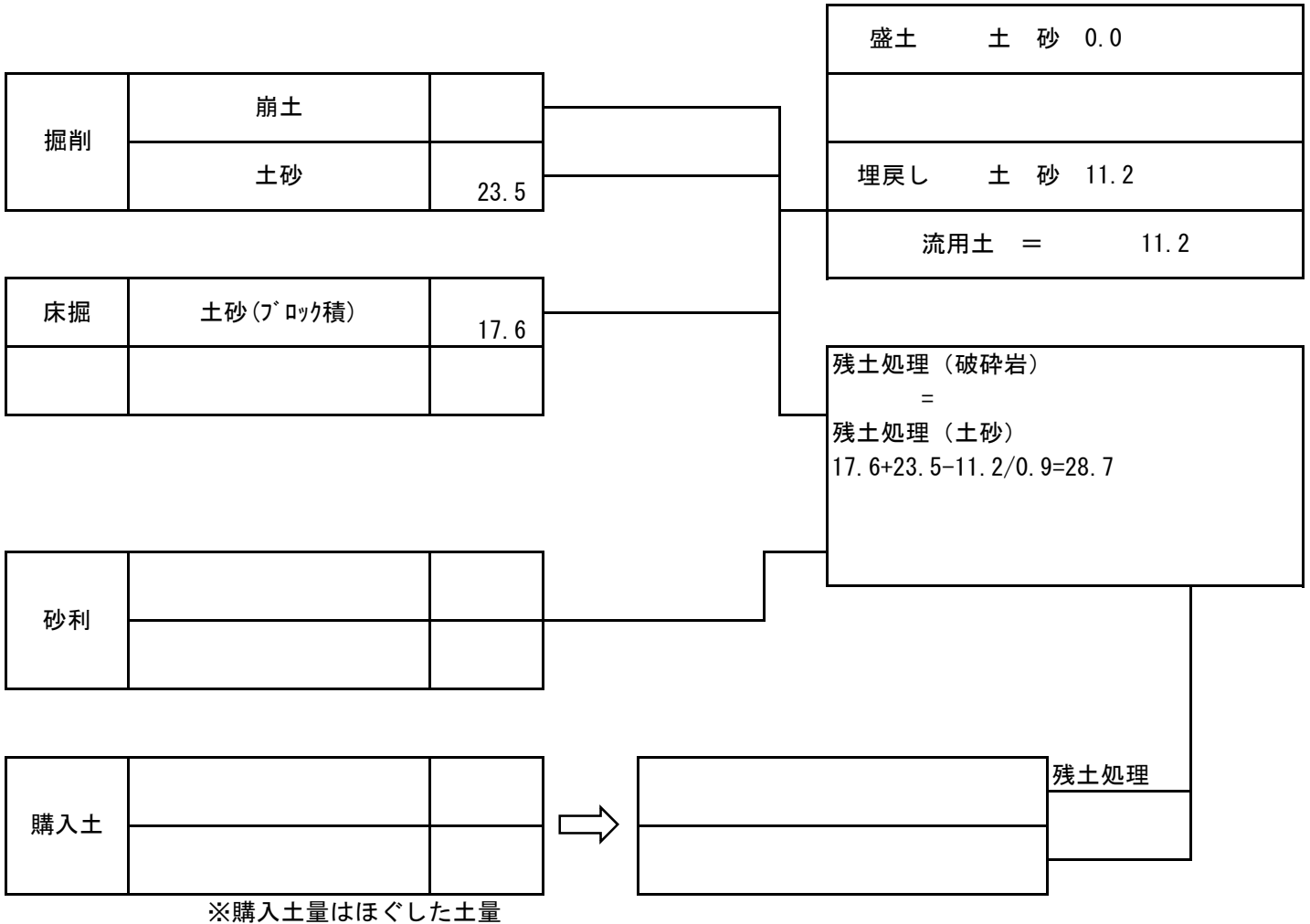

位置図

