

イスA (4人掛) × 3    テーブルA × 1

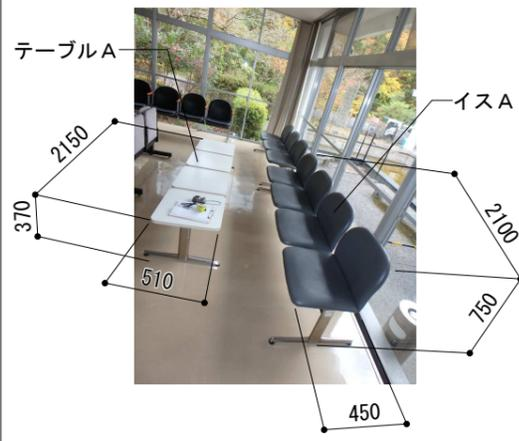

イスB (3人掛) × 4

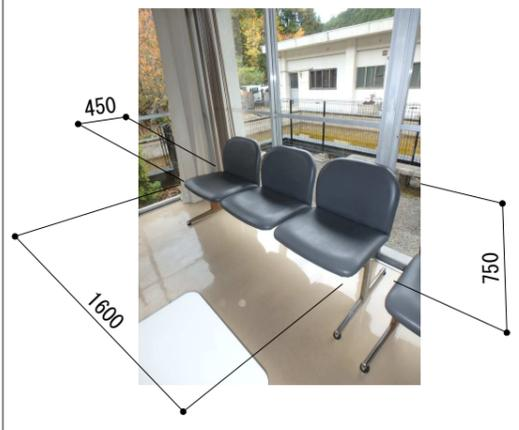

イスC (3人掛) × 10

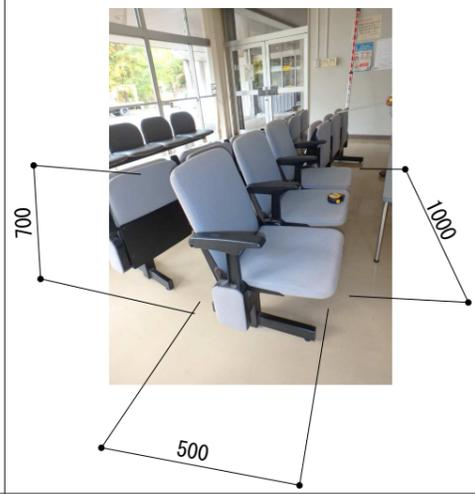

イスN (2人掛) × 2

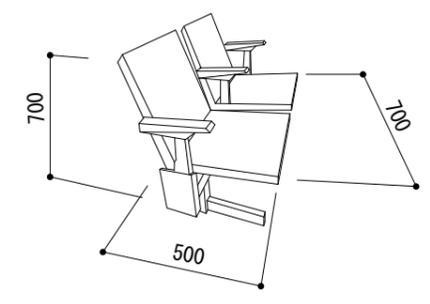

イスD (4人掛) × 3

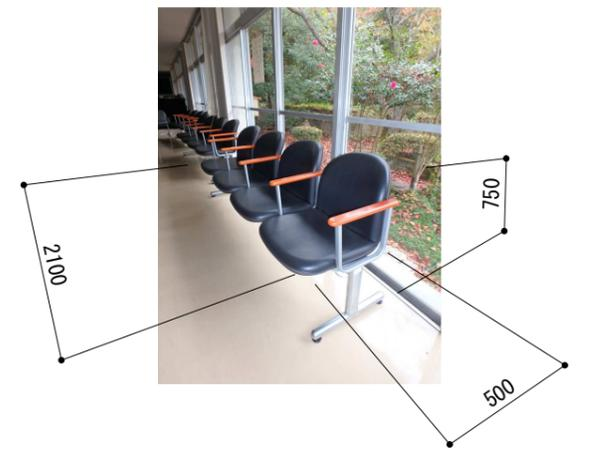

イスE~H・L・M    テーブルB

イスE (1人掛) × 3
イスF (2人掛) × 4
イスG (背あり1人掛) × 2
イスH (背あり2人掛) × 1
イスL (背あり3人掛) × 6
イスM (背ありコーナー用1人掛) × 3
テーブルB × 6 (和室を含む)

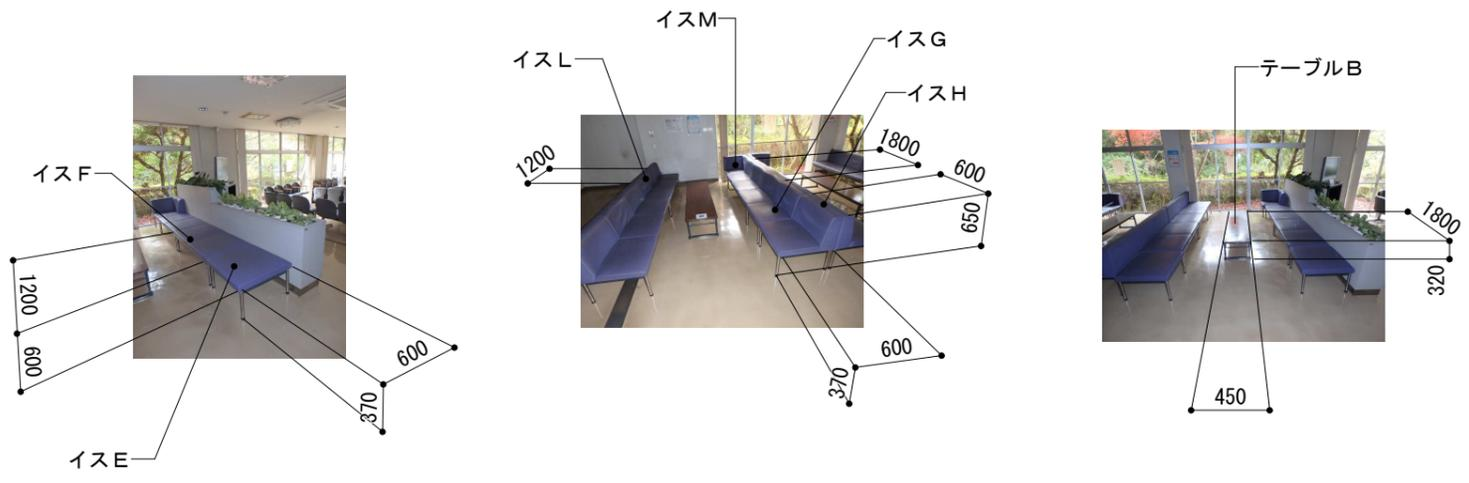

テーブルC × 3

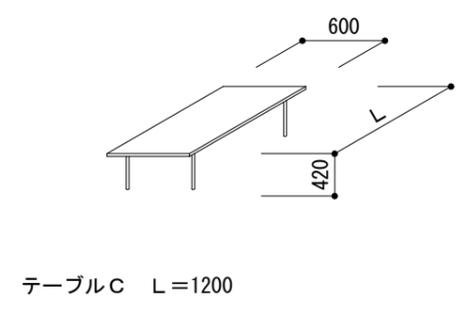

フラワーボックス × 1

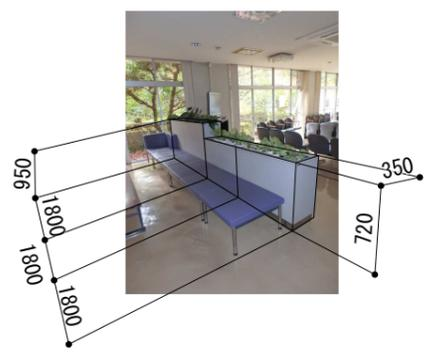

テレビ×1    テレビ台 × 1

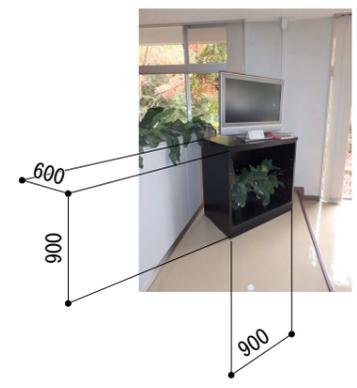

食器棚 × 1

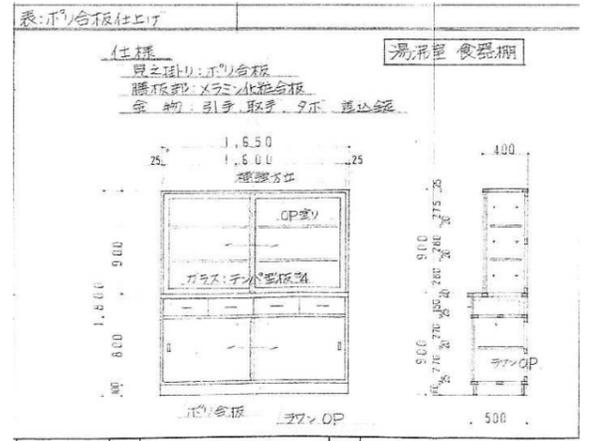
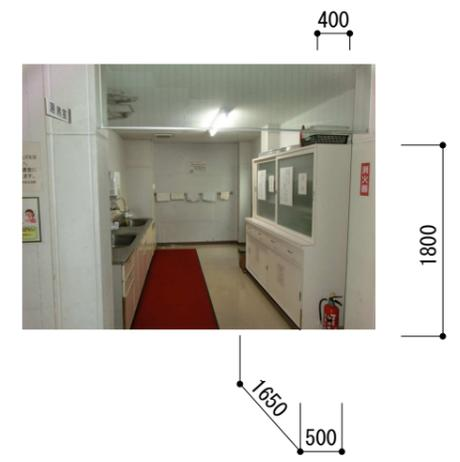

# 備品リスト

年月日	整理番号	工事名	図面番号 mA 042
承認	設計	図面名	
		旧三原市斎場外解体工事	
		旧三原市斎場 部分詳細図2	SCALE

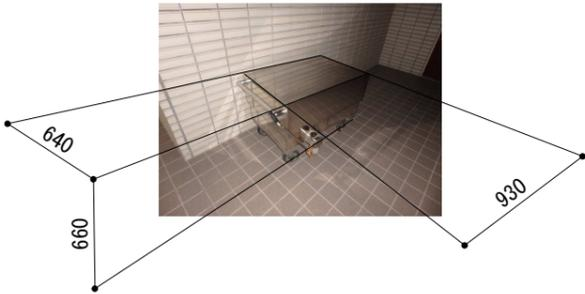
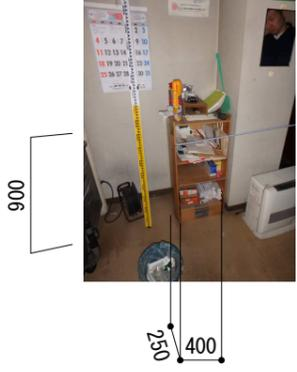
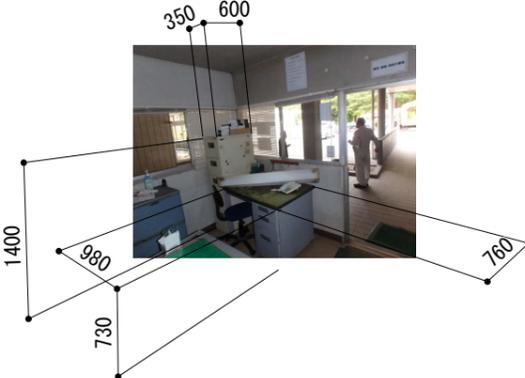
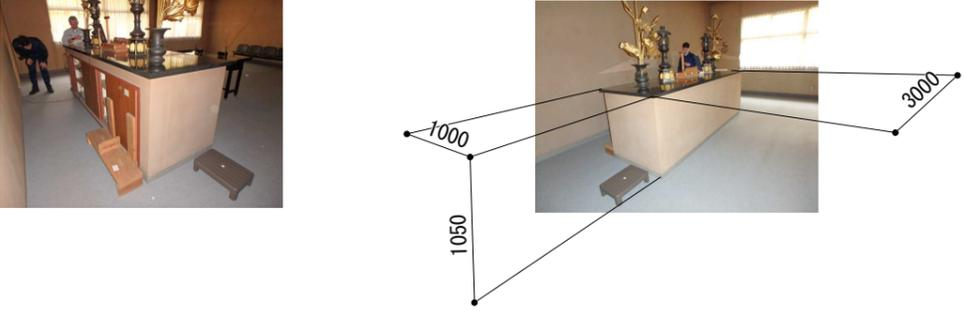
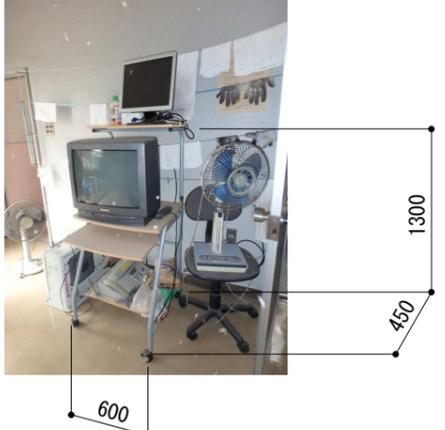
<p>ステンレス台車A × 1</p> 	<p>カラーボックス × 1</p> 	<p>スチール書棚 × 1 机 × 4 (職員控室を含む)</p>   	
<p>冷蔵庫 × 2 (管理棟を含む)</p>  <p>カーテンレール</p> <p>冷蔵庫 W450 × D440 × H940</p>	<p>ステンレス台車B × 2</p> 	<p>祭壇 × 1</p> 	
<p>焼香台 × 1</p> 	<p>スチールロッカー × 1 タンスA × 1 タンスB × 1</p> <p>スチールロッカー W900 × D520 × H1800</p> <p>タンスA W600 × D600 × H1750</p> <p>タンスB W900 × D600 × H1750</p> 	<p>戸棚A・B 水屋A・B 各1</p> <p>水屋A W700 × D350 × H900</p> <p>水屋B W700 × D350 × H900</p> <p>戸棚A W700 × D550 × H800</p> <p>戸棚B W750 × D350 × H900</p> <p>流し台</p> 	<p>パソコンデスク × 1</p> 

# 備品リスト

年月日	整理番号	工事名	図面番号
承認	設計	旧三原市斎場外解体工事	mA
		旧三原市斎場 部分詳細図 3	SCALE
			043

<p>台車A × 1</p>	<p>台車B × 1</p>	<p>テーブルE × 1    サイドテーブル × 1</p>	<p>イスI × 2    イスJ × 3</p>
----------------	----------------	---------------------------------	---------------------------

<p>木製棚 × 1</p>	<p>イスK × 3    テレビ × 1</p>	<p>焼却炉</p>	<p>スチールタンク</p>
----------------	---------------------------	------------	----------------

<p>残りレンガ その他残材A</p> <ul style="list-style-type: none"> <li>木 45×90×L=4200×2本</li> <li>スチール口-100×50×1.6 L=2000+1800×3本</li> <li>スチール製門扉</li> <li>チューブ</li> <li>残りレンガ 1100×1000×H850</li> </ul> <p>* 残りレンガは使用済みの煙道内のレンガである</p>	<p>残りレンガ その他残材B</p> <p>残りレンガ</p> <p>炉内灰受</p> <p>* 残りレンガは使用済みの煙道内のレンガである</p>	<p>残りレンガ その他残材C</p> <p>残材</p> <p>* 残りレンガは使用済みの煙道内のレンガである</p>	<p>残りレンガ その他残材D</p> <p>スチール製ボックス W1400×D900×H600</p> <p>炉内灰受 W400×L2000×H50 (スチール枠 耐火モルタル)</p> <p>* 残りレンガは使用済みの煙道内のレンガである</p>
--	---	--	---

# 備品リスト

年月日	整理番号	工事名	図面番号
承認	設計	図面名	SCALE
		旧三原市斎場外解体工事	mA
		旧三原市斎場 部分詳細図 4	044

元三原市斎場 備品リスト

名 称	形状寸法	単位	数量	適 用
既設残置家具等撤去			1	
イス A	4人掛け 2100*450*H750	脚	3	
テーブル A	2150*510*H370	脚	1	
イス B	3人掛け 1600*450*H750	脚	4	
イス C	3人掛け 1000*500*H700	脚	10	
イス D	4人掛け 2100*500*H750	脚	3	
イス E	1人掛け 600*600*H370	脚	3	
イス F	2人掛け 1200*600*H750	脚	4	
イス G	1人掛け 600*600*H650	脚	2	
イス H	2人掛け 1200*600*H650	脚	1	
イス L	3人掛け 1800*600*H650	脚	6	
イス M	1人掛け コーナー 600*600*H650	脚	3	
テーブル B	1800*450*H320	台	6	
テーブル C	1200*600*H420	台	3	
テーブル D	1800*350*H950	台	1	
フラワーボックス	1800*350*H950	台	1	
フラワーボックス	1800*350*H720	台	1	
テレビ		台	1	
テレビ台	900*600*H450	台	1	
食器棚	1650*500/400*H1800	台	1	
ステンレス台車 A	930*640*H660	台	1	
カラーボックス	400*250*H900	台	1	
スチール書棚	350*600*H1400	台	1	
スチール机	980*760*H730	台	4	
冷蔵庫	450*440*H940	台	1	
ステンレス台車 B	800*1000*H850	台	2	

祭壇	3000*1000*H1050	台	1
焼香台	1560*500*H800	台	1
スチールロッカー	900*520*H1800	台	1
タンス A	600*600*H1750	台	1
タンス B	900*600*H1750	台	1
戸棚 A	700*550*H800	台	1
戸棚 B	750*350*H900	台	1
水屋 A	700*350*H900	台	1
水屋 B	700*350*H900	台	1
パソコンデスク	600*455*H1300	台	1
台車 A	975*903*H320	台	1
台車 B	1500*450*H450	台	1
テーブル E	1200*750*H750	台	1
サイドテーブル	900*600*H750	台	1
便所手摺	T型	台	2
便所手摺	W400	台	1
ブラインド	AW-7 5710*2500	枚	1
ブラインド	AW-8 4540*2500	枚	1
ブラインド	AW-9 3670*2500	枚	1
ブラインド	AW-10 3360*2400	枚	1
ブラインド	AW-11 2755*2400	枚	1
ブラインド	AD-3 2080*1100	枚	1
ブラインド	AD-3 1630*1100	枚	1
カーテン	AW-4 1800*1400	枚	1
カーテン	AW-14 2760*1700	枚	1
カーテン	AW-15 3670*1700	枚	1
既設残置家具等撤去		式	1
冷蔵庫	450*440*H940	台	1

イス I	3人掛け 1800*600*H700	脚	2
イス J	4人掛け 2400*600*H700	脚	3
木製棚	1500*300*H900	台	1
イス K	3人掛け 1800*500*H700	脚	3
掃除機		台	2
ダンボール		個	10
カーテン	AW-51 2400*2400	枚	1